



**Engineering progress  
Enhancing lives**

## **Lieferprogramm für den technischen Handel**

Industrieschläuche, Gartentechnik,  
Saug- und Förderschläuche, Trinkwasser-  
und Getränkeschläuche

---



**REHAU**



# Inhalt

<b>01</b>	<b>Industrieschläuche</b>	<b>04</b>	<b>06</b>	<b>Saug- und Förderschläuche</b>	<b>56</b>
01.01	RAUFILAM-E	04	<b>Garten</b>		
01.02	RAUFILAM-E colour	06	06.01	RAUSPIRAFLEX garden	58
01.03	RAUFILAM slidetec soft	07	06.02	RAUSPIRAFLEX garden set	59
01.04	RAUFILAM oiltec	08	06.03	RAUSPIRAFLEX pond	60
01.05	RAUFILAM cleantec	09	06.04	RAUSPIRAFLEX pondtec	61
01.06	RAUFILTEC 40	10	06.05	RAUSPIRAFLEX agritec	61
01.07	RAUCLAIR-E	12	<b>Agrar</b>		
			06.06	RAUSPIRAFLEX dragtec	62
<b>02</b>	<b>Gartenschläuche</b>	<b>14</b>	06.07	RAUSPIRAFLEX seedtec	62
02.01	Premium	16	<b>Lebensmittel</b>		
02.02	Comfort	18	06.08	RAUSPIRAFLEX aquatec	63
02.03	Allround	20	06.09	RAUSPIRAFLEX liquitec	63
			06.10	RAUSPIRAFLEX metal	64
<b>03</b>	<b>Ideas4Garden</b>	<b>21</b>	<b>Heizung / Sanitär</b>		
03.01	Sprühschläuche	21	06.11	RAUSPIRAFLEX pellet therm	65
03.02	Perlschläuche	21	06.12	RAUSPIRAFLEX sanitary	66
03.03	Tropfschlauchsystem	22	06.13	RAUSPIRAFLEX toitec	66
03.04	Verteilersystem	22	06.14	RAUSPIRAFLEX whirltec	67
03.05	Sprinklersystem	25	06.15	RAUSPIRAFLEX standard	68
03.06	Wartungselemente	26	<b>Industrie</b>		
03.07	Bewässerungssteuerung	27	06.16	RAUSPIRAFLEX wavetec	69
			06.17	RAUSPIRAFLEX wavetec pur	70
<b>04</b>	<b>Transport und Aufbewahrung</b>	<b>29</b>	06.18	RAUSPIRAFLEX pur metal abrasiv	71
04.01	Schlauchwägen	29	06.19	RAUSPIRAFLEX pur metal flameproof	73
04.02	Schlauchhalter	30	<b>07</b>	<b>Trinkwasserschläuche</b>	<b>77</b>
04.03	Anschlussgarnitur	31	07.01	RAUAQUA	77
04.04	Schlauchführungen	31	07.02	RAUAQUA varioflex plus	77
04.05	Schlauchboxen	32	<b>08</b>	<b>Getränkeschläuche</b>	<b>78</b>
			08.01	RAUALCO	78
<b>05</b>	<b>Armaturen und Zubehör</b>	<b>34</b>	08.02	TUBALCO	79
05.01	Premium Anschlussarmaturen	34	<b>09</b>	<b>Schlauchcenter</b>	<b>80</b>
05.02	Premium Sets	35	09.01	Schläuche nach Maß	80
05.03	Premium Brausen	35	<b>10</b>	<b>Garantiebedingungen</b>	<b>82</b>
05.04	Premium Regner	36	10.01	Umfang der Garantie	82
05.05	Comfort Anschlussarmaturen	37	10.02	Voraussetzungen für die Garantie	82
05.06	Comfort Brausen	38	10.03	Inhalt und Durchführung der Garantieleistungen	82
05.07	Comfort Regner	38			
05.08	Allround Anschlussarmaturen	39			
05.09	Allround Sets	41			
05.10	Allround Brausen	42			
05.11	Allround Regner	43			
05.12	Technisches Messing	45			

# 01 Industrieschläuche

## 01.01 RAUFILAM-E

### Eigenschaften

- Sicherheit und Qualität mit dem Markenprodukt RAUFILAM-E
- Hergestellt aus hochwertigen umweltgerechten und lebensmittelkonformen PVC Materialien
- TÜV-geprüft, eine Bestätigung der Qualitätsnormen von unabhängiger Instanz
- Hohe Transparenz für hervorragende optische Kontrolle des Fördervorgangs
- Die hervorragende Flexibilität erleichtert das Handling und den Einsatz
- Hohe Resistenz gegenüber Chemikalien (vgl. Materialmerkblatt RAU-PVC AVO010)
- Abriebfest durch dickwandige Ausführung
- Hohe Armierungsdichte für eine druckbeständige Qualität
- Temperaturbeständigkeit  $-10\text{ °C}$  bis  $+60\text{ °C}$
- Phthalatfrei

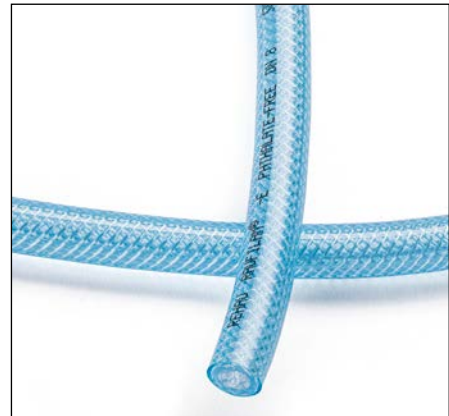

### Lebensmittelrechtliche Bestimmungen

- Unbedenklichkeitserklärung nach 21 CFR FDA §170 - §199
- Konformitätserklärung gemäß Verordnung (EG) Nr. 1935/2004 und Verordnung (EU) Nr. 10/2011
- Beispiele: Wasser, Tee, Kaffee, Limonade, Softdrinks, Energydrinks, Bier, Wein (bis 20% Alkohol) und klare einfache oder konzentrierte Frucht- oder Gemüsesäfte (siehe TLV 11T/002)



### Sonstige Konformitäten

- REACH-Verordnung (EG) Nr. 1907/2006 (keine SVHC)
- RoHS Elektro- und Elektronikgeräte-Richtlinie 2011/65/EU einschließlich der Ergänzungen der delegierten Richtlinie 2015/863
- Altautorichtlinie 2000/53/EG und 2002/525/EG
- WEEE Elektroaltgeräte-Richtlinie 2012/19/EU

### Einsatz

Maschinenbau, Automobilindustrie, Bauindustrie, Chemische Industrie, Getränkeindustrie, Labortechnik, Druckluftverteilung

### Material und Farbe

Innenschlauch: RAU-PVC 7869, glasklar  
 Druckträger aus hochwertigem Polyestergerewebe  
 Ummantelung: RAU-PVC 7869, transparent iceblue

Mat. No.	Abmessung ID/WS mm	Gewicht (ca.) kg/100 m	Zulässiger Betriebsdruck <sup>1</sup>			Biege- radius mm (bei 20 °C)	Rollen- länge m	Verpackungs- einheit Karton/Palette m	EAN-Code
			20 °C	40 °C	60 °C				
10285111001	4,0/3,0	7,6	31	25	18	15	25	150/2.700	40 07360 187637
10285111002	4,0/3,0	7,6	31	25	18	15	50	300/3.600	40 07360 187644
10285311001	6,0/3,0	9,8	27	21	16	25	25	175/2.100	40 07360 187675
10285311002	6,0/3,0	9,8	27	21	16	25	50	250/3.000	40 07360 187682
10285311005	6,0/3,0	9,8	27	21	16	25	100	200/4.800	40 64299 006750
10285511001	8,0/3,0	12,1	24	20	14	30	25	175/2.100	40 07360 187729
10285511002	8,0/3,0	12,1	24	20	14	30	50	150/1.800	40 07360 187736
10285511005	8,0/3,0	12,1	24	20	14	30	100	200/4.800	40 64299 006767
10285611001	9,0/3,0	13,8	21	17	13	35	25	175/2.100	40 07360 187750
10285611002	9,0/3,0	13,8	21	17	13	35	50	150/1.800	40 07360 187620
10285711001	10,0/3,0	14,3	19	16	12	40	25	150/1.800	40 07360 187774
10285711002	10,0/3,0	14,3	19	16	12	40	50	150/1.800	40 07360 187781
10285811002	12,0/3,0	16,6	19	16	12	55	50	100/1.200	40 07360 187811
10285911002	12,2/4,2	25,1	19	16	12	50	50	100/1.200	40 07360 187842
10286011001	13,2/3,3	20,0	16	12	10	70	25	100/1.200	40 07360 187859

<sup>1</sup> Die angegebenen Betriebsdruckwerte wurden aus Berstdruckprüfungen in Anlehnung an die DIN EN ISO 1402 mit dem Sicherheitsfaktor 3 ermittelt.

Mat. No.	Abmessung ID/WS mm	Gewicht (ca.) kg/100m	Zulässiger Betriebsdruck <sup>1</sup>			Biege- radius mm (bei 20 °C)	Rollen- länge m	Verpackungs- einheit Karton/Palette m	EAN-Code
			20 °C	40 °C	60 °C				
10286011002	13,2/3,3	20,0	16	12	10	70	50	100/1.200	40 07360 187866
10286011103*	13,2/3,3	20,0	16	12	10	70	100	Einzelrolle/ 2.000	40 07360 428648
10286111200	15,0/4,0	27,8	13	11	8	80	50	Einzelrolle/500	40 07360 345365
10286211001	16,2/3,7	28,2	16	12	10	90	25	Einzelrolle/500	40 07360 187897
10286211002	16,2/3,7	28,2	16	12	10	90	50	Einzelrolle/500	40 07360 187903
10286211005*	16,2/3,7	28,2	16	12	10	90	100	Einzelrolle/500	40 07360 521677
10286321001	19,0/3,5	30,2	13	11	8	130	25	Einzelrolle/400	40 07360 521325
10286321002	19,0/3,5	30,2	13	11	8	130	50	Einzelrolle/500	40 07360 521318
10286321004*	19,0/3,5	30,2	13	11	8	130	100	Einzelrolle/600	40 07360 521738
10286311001	19,4/3,7	32,8	13	11	8	130	25	Einzelrolle/350	40 07360 187927
10286311002	19,4/3,7	32,8	13	11	8	130	50	Einzelrolle/500	40 07360 187934
10286511001	25,4/4,3	46,9	11	9	7	200	25	Einzelrolle/300	40 07360 187972
10286511002	25,4/4,3	46,9	11	9	7	200	50	Einzelrolle/350	40 07360 187989
10286621001	28,0/5,0	64,5	9	7	6	250	25	Einzelrolle/200	40 62178 294984
10286711001	32,4/4,8	66,3	9	7	6	310	25	Einzelrolle/150	40 07360 188016
10286811001	38,0/4,8	78,8	8	6	5	420	25	Einzelrolle/150	40 07360 188023
10286911001	40,0/4,5	73,0	8	6	5	460	25	Einzelrolle/175	40 07360 188030
10287011001	50,0/5,0	105,4	5	4	3	650	25	Einzelrolle/125	40 07360 188047
10287111001	50,0/6,0	128,8	5	4	3	620	25	Einzelrolle/125	40 07360 188054

\* auf Anfrage lieferbar

Weitere Abmessungen und Schlauchtypen auf Anfrage.

#### Lieferbar auf Spulen passend zum REHAU Schlauchcenter:

Mat. No.	Abmessung ID/WS mm	Gewicht (ca.) kg/100m	Zulässiger Betriebsdruck <sup>1</sup>			Biege- radius mm (bei 20 °C)	Spulen- länge m	Verpackungs- einheit Spule	EAN-Code
			20 °C	40 °C	60 °C				
10285311200	6,0/3,0	9,8	27	21	16	25	50	1	40 07360 296254
10285511200	8,0/3,0	12,1	24	20	14	30	50	1	40 07360 332013
10285611200	9,0/3,0	13,8	21	17	13	35	40	1	40 07360 296261
10285711200	10,0/3,0	14,3	19	16	12	40	40	1	40 07360 332020
10285811200	12,0/3,0	16,6	19	16	12	55	25	1	40 07360 296278
10286011200	13,2/3,3	20,0	16	12	10	70	60	1	40 07360 332037
10286211200	16,2/3,7	28,2	16	12	10	90	40	1	40 07360 332044
10286311200	19,4/3,7	32,8	13	11	8	130	35	1	40 07360 332051
10286511200	25,4/4,3	46,9	11	9	7	200	20	1	40 07360 332068
10286711200	32,4/4,8	66,3	9	7	6	310	15	1	40 07360 380823

<sup>1</sup> Die angegebenen Betriebsdruckwerte wurden aus Berstdruckprüfungen in Anlehnung an die DIN EN ISO 1402 mit dem Sicherheitsfaktor 3 ermittelt.  
Für weitere technische Informationen beachten Sie bitte unsere Technische Lieferbedingung 11T/002.

## 01.02 RAUFILAM-E colour

### Eigenschaften

- Sicherheit und Qualität mit dem Markenprodukt RAUFILAM-E
- Hergestellt aus hochwertigen umweltgerechten und lebensmittelkonformen PVC Materialien
- TÜV-geprüft, eine Bestätigung der Qualitätsnormen von unabhängiger Instanz
- In 3 verschiedenen Farben erhältlich zur optischen Kennzeichnung verschiedener Druckleitungen
- Die hervorragende Flexibilität erleichtert das Handling und den Einsatz
- Hohe Resistenz gegenüber Chemikalien (vgl. Materialmerkblatt RAU-PVC AVO010)
- Abriebfest durch dickwandige Ausführung
- Hohe Armierungsdichte für eine druckbeständige Qualität
- Temperaturbeständigkeit  $-10\text{ °C}$  bis  $+60\text{ °C}$
- Phthalatfrei



### Lebensmittelrechtliche Bestimmungen

- Unbedenklichkeitserklärung nach 21 CFR FDA §170 - §199
- Konformitätserklärung gemäß Verordnung (EG) Nr. 1935/2004 und Verordnung (EU) Nr. 10/2011
- Beispiele: Wasser, Tee, Kaffee, Limonade, Softdrinks, Energydrinks, Bier, Wein (bis 20% Alkohol) und klare einfache oder konzentrierte Frucht- oder Gemüsesäfte (siehe TLV 11T/104)



### Sonstige Konformitäten

- REACH-Verordnung (EG) Nr. 1907/2006 (keine SVHC)
- RoHS Elektro- und Elektronikgeräte-Richtlinie 2011/65/EU einschließlich der Ergänzungen der delegierten Richtlinie 2015/863
- Altautorichtlinie 2000/53/EG und 2002/525/EG
- WEEE Elektroaltgeräte-Richtlinie 2012/19/EU

### Einsatz

Maschinenbau, Kleinkläranlagen, Chemische Industrie, Labortechnik, Druckluftverteilung

### Material und Farbe

Innenschlauch: RAU-PVC 7869, glasklar,  
Druckträger aus hochwertigem Polyestergerewebe,  
Ummantelung: RAU-PVC 7869, rot-, blau-  
oder grün-transparent

Mat. No.	Abmessung ID/WS mm	Farbe	Gewicht (ca.) kg/100 m	Zulässiger Betriebsdruck <sup>1</sup> bar (bei 20 °C)	Biege- radius mm (bei 20 °C)	Rollen- länge m	Verpackungs- einheit Karton/Palette m	EAN-Code
10285311500	6,0/3,0	Rot	9,8	27	25	50	250/3.000	40 07360 635480
10285311501	6,0/3,0	Blau	9,8	27	25	50	250/3.000	40 07360 635497
10285311503	6,0/3,0	Grün	9,8	27	25	50	250/3.000	40 07360 635602
10285511500	8,0/3,0	Rot	12,1	24	30	50	150/1.800	40 07360 635619
10285511501	8,0/3,0	Blau	12,1	24	30	50	150/1.800	40 07360 635626
10285511503*	8,0/3,0	Grün	12,1	24	30	50	150/1.800	40 07360 635633
10285611500	9,0/3,0	Rot	13,8	21	35	50	150/1.800	40 07360 635640
10285611501	9,0/3,0	Blau	13,8	21	35	50	150/1.800	40 07360 515959
10285611503*	9,0/3,0	Grün	13,8	21	35	50	150/1.800	40 07360 635657
10285711500	10,0/3,0	Rot	14,3	19	40	50	150/1.800	40 07360 635664
10285711501	10,0/3,0	Blau	14,3	19	40	50	150/1.800	40 07360 635671
10285711503	10,0/3,0	Grün	14,3	19	40	50	150/1.800	40 07360 635688
10286011500	13,2/3,3	Rot	20,0	16	70	50	100/1.200	40 07360 635695
10286011501	13,2/3,3	Blau	20,0	16	70	50	100/1.200	40 07360 635701
10286011503	13,2/3,3	Grün	20,0	16	70	50	100/1.200	40 07360 635718
10286321370	19,0/3,5	Rot	30,2	13	130	50	ER**/500	40 07360 521691
10286321366	19,0/3,5	Blau	30,2	13	130	50	ER**/500	40 07360 521448

\* auf Anfrage lieferbar \*\* Einzelrolle

<sup>1</sup> Die angegebenen Betriebsdruckwerte wurden aus Berstdruckprüfungen in Anlehnung an die DIN EN ISO 1402 mit dem Sicherheitsfaktor 3 ermittelt.  
Für weitere technische Informationen beachten Sie bitte unsere Technische Lieferbedingung 11T/104.

## 01.03 RAUFILAM slidetec soft

### Eigenschaften

- Exklusive Schlauchoberfläche in Easy-Slide-Technologie für unvergleichbare Haptik und komfortables Handling
- Außergewöhnlich hohe Flexibilität
- Hergestellt aus hochwertigen umweltfreundlichen PVC Materialien
- TÜV-geprüft, eine Bestätigung der Qualitätsnormen von unabhängiger Instanz
- Hohe Resistenz gegenüber Chemikalien (vgl. Materialmerkblatt RAU-PVC AVO010)
- Abriebfest und alterungsbeständig
- Hohe Armierungsdichte
- Temperaturbeständigkeit  $-20^{\circ}\text{C}$  bis  $+60^{\circ}\text{C}$
- Phthalatfrei



### Sonstige Konformitäten

- REACH-Verordnung (EG) Nr. 1907/2006 (keine SVHC)
- RoHS Elektro- und Elektronikgeräte-Richtlinie 2011/65/EU einschließlich der Ergänzungen der delegierten Richtlinie 2015/863
- Altautorichtlinie 2000/53/EG und 2002/525/EG
- WEEE Elektroaltgeräte-Richtlinie 2012/19/EU

### Anwendung

Druckluftzufuhr bei pneumatischen Werkzeugen, feste oder mobile Aufwickelvorrichtungen für Druckluftversorgung

### Einsatz

Montagefirmen, Reparaturwerkstätten (KfZ / NfZ), Schreinereien

### Material und Farbe

Innenschlauch: RAU-PVC 7059, schwarz

Druckträger aus hochwertigem Polyestergerewebe

Ummantelung: RAU-PVC 6558, himmelblau RAL5015

Mat. No.	Abmessung ID/WS mm	Gewicht (ca.) kg/100m	Zulässiger Betriebsdruck <sup>1</sup> bar (bei 20 °C)	Biege- radius mm (bei 20°C)	Rollen- länge m	Verpackungs- einheit Karton/Palette m	EAN-Code
10290331001	6,0/2,5	8,1	20	35	50	250/3.000	40 07360 591281
10290341001	8,0/2,5	9,6	20	40	50	200/2.400	40 07360 591298
10290351001	9,0/2,8	12,6	20	45	50	150/1.800	40 07360 591809
10290361001	10,0/3,0	14,9	20	50	50	150/1.800	40 07360 591816
10290371001	12,7/3,0	18,0	20	60	50	100/1.200	40 07360 591823
10290661001	16,0/3,3	24,3	20	95	50	- /500	40 07360 635473
10290471001	19,4/3,7	32,5	20	130	50	- /500	40 07360 604233
10290531001	25,4/4,3	48,7	15	200	50	- /250	40 07360 604240

<sup>1</sup> Die angegebenen Betriebsdruckwerte wurden aus Berstdruckprüfungen in Anlehnung an die DIN EN ISO 1402 mit dem Sicherheitsfaktor 3 ermittelt. Für weitere technische Informationen beachten Sie bitte unsere Technische Lieferbedingung 11T/100.

## 01.04 RAUFILAM oiltec

### Eigenschaften

- Transparenter druckfester Schlauch speziell entwickelt für ölhaltige Medien
- Hergestellt aus hochwertigen umweltgerechten PVC Materialien
- TÜV-geprüft, eine Bestätigung der Qualitätsnormen von unabhängiger Instanz
- Sehr gute Flexibilität
- Abriebfest und alterungsbeständig
- Hohe Armierungsdichte
- Hohe Resistenz gegenüber Chemikalien (vgl. Materialmerkblatt RAU-PVC AV0010), zusätzlich öl-, diesel- und benzinbeständig
- Temperaturbeständigkeit -10 °C bis +60 °C



### Sonstige Konformitäten

- REACH-Verordnung (EG) Nr. 1907/2006 (keine SVHC)
- RoHS Elektro- und Elektronikgeräterichtlinie 2011/65/EU einschließlich der Ergänzungen der delegierten Richtlinie 2015/863
- Altautorichtlinie 2000/53/EG und 2002/525/EG
- WEEE Elektroaltgeräterichtlinie 2012/19/EU

### Material und Farbe

Innenschlauch: RAU-PVC 7515, transparent

Druckträger aus hochwertigem Polyestergewebe

Ummantelung: RAU-PVC 7515, schwarz-transparent

### Anwendung

Druckschlauch zur Förderung von ölhaltigen Medien, Benzin, Diesel, Schmierölen, chemischen Substanzen (gemäß Materialmerkblatt AV0010)

- nicht für den Lebensmittelkontakt geeignet

### Einsatz

Maschinenbau, Automobilindustrie, Bauindustrie, Chemische Industrie

Mat. No.	Abmessung ID/WS mm	Gewicht (ca.) kg/100 m	Zulässiger Betriebsdruck <sup>1</sup> bar (bei 20 °C)	Biege- radius mm (bei 20°C)	Rollen- länge m	Verpackungs- einheit Karton/Palette m	EAN-Code	Mindest- bestell- menge m
10290901001	9,0/3,0	14,0	21	35	50	150/1.800	40 61264 313561	4.000
10290931001	10,0/3,0	14,6	19	40	50	150/1.800	40 61264 313578	4.000
10290941001	12,2/4,2	26,8	19	50	50	100/1.200	40 61264 313585	3.500
10290951001	19,0/3,5	32,3	13	130	50	Einzelrolle/500	40 61264 313592	2.500
10290961001	25,4/4,3	49,8	11	200	50	Einzelrolle/500	40 61264 315909	2.000

<sup>1</sup> Die angegebenen Betriebsdruckwerte wurden aus Berstdruckprüfungen in Anlehnung an die DIN EN ISO 1402 mit dem Sicherheitsfaktor 3 ermittelt. Produktion auf Bestellung unter Beachtung der Mindestbestellmenge.

Für weitere technische Informationen beachten Sie bitte unsere Technische Lieferbedingung 11T/111.



## 01.05 RAUFILAM cleantec

### Eigenschaften

- Speziell entwickelter hochwertiger Druckschlauch zur keimfreien Förderung von Medien
- Lichtundurchlässig
- Keine Ablagerung von Keimen oder Bakterien an der Schlauchinnenwand aufgrund spezieller Schlauchrezeptur
- TÜV-geprüft, eine Bestätigung der Qualitätsnormen von unabhängiger Instanz
- Für einen störungsfreien Prozessablauf
- Verhindert Schäden an Materialien und Verstopfungen von Druckleitungen, die aufgrund von Biofilmablagerungen entstehen können
- Hergestellt aus hochwertigen umweltgerechten PVC Materialien
- Sehr gute Flexibilität
- Abriebfest und alterungsbeständig
- Hohe Armierungsdichte
- Hohe Resistenz gegenüber Chemikalien (vgl. Materialmerkblatt RAU-PVC AV0010)
- Temperaturbeständigkeit  $-10\text{ °C}$  bis  $+60\text{ °C}$



### Sonstige Konformitäten

- REACH-Verordnung (EG) Nr. 1907/2006 (keine SVHC)
- RoHS Elektro- und Elektronikgeräte-Richtlinie 2011/65/EU einschließlich der Ergänzungen der delegierten Richtlinie 2015/863
- Altautorichtlinie 2000/53/EG und 2002/525/EG
- WEEE Elektroaltgeräte-Richtlinie 2012/19/EU

### Anwendung

Druckschlauch zur Förderung von Flüssigkeiten, Gasen, chemischen Substanzen (gemäß Materialmerkblatt AV0010)

- nicht für den Lebensmittelkontakt geeignet

### Einsatz

Maschinenbau, Automobilindustrie, Schweißtechnik, Chemische Industrie

### Material und Farbe

Innenschlauch: RAU-PVC 8590, schwarz

Druckträger aus hochwertigem Polyestergewebe

Ummantelung: RAU-PVC 8590, schwarz

Mat. No.	Abmessung ID/WS mm	Gewicht (ca.) kg/100 m	Zulässiger Betriebsdruck <sup>1</sup> bar (bei 20 °C)	Biege- radius mm (bei 20°C)	Rollen- länge m	Verpackungs- einheit Karton/Palette m	EAN-Code	Mindest- bestell- menge m
10290971001	13,2/3,3	21,4	11	70	20	Einzelrolle/1.200	40 61264 462061	3.500
10291031001	19,0/3,5	30,9	11	130	20	Einzelrolle/840	40 61264 462078	2.500
10291041001	25,0/4,5	52,1	10	200	20	Einzelrolle/320	40 61264 462085	2.000

<sup>1</sup> Die angegebenen Betriebsdruckwerte wurden aus Berstdruckprüfungen in Anlehnung an die DIN EN ISO 1402 mit dem Sicherheitsfaktor 3 ermittelt. Produktion auf Bestellung unter Beachtung der Mindestbestellmenge.

Für weitere technische Informationen beachten Sie bitte unsere Technische Lieferbedingung 11T/112.

## 01.06 RAUFILTEC 40

### Eigenschaften

- Speziell entwickelter Mitteldruckschlauch zur Förderung mit höheren Druckwerten bis zu 40 bar bei 20 °C
- Hohe Druckbeständigkeit
- TÜV-geprüft, eine Bestätigung der Qualitätsnormen von unabhängiger Instanz
- Für lange, andauernde Druckbelastungen
- Lichtundurchlässig
- Hergestellt aus hochwertigen umweltgerechten PVC Materialien
- Sehr gute Flexibilität
- Abriebfest und alterungsbeständig
- Hohe Armierungsdichte
- Hohe Resistenz gegenüber Chemikalien (vgl. Materialmerkblatt RAU-PVC AV0010)
- Temperaturbeständigkeit -10 °C bis +60 °C
- Phthalatfrei



### Sonstige Konformitäten

- REACH-Verordnung (EG) Nr. 1907/2006 (keine SVHC)
- RoHS Elektro- und Elektronikgeräte Richtlinie 2011/65/EU einschließlich der Ergänzungen der delegierten Richtlinie 2015/863
- Altautorichtlinie 2000/53/EG und 2002/525/EG
- WEEE Elektroaltgeräte Richtlinie 2012/19/EU

### Anwendung

- Kälteflexibler Mehrzweckschlauch für Anwendungen mit höherer Druckbelastung
- Förderung von Druckluft, Wasser, chemischen Substanzen (gemäß Materialmerkblatt AV0010)
- als Sprüh- und Spritzschlauch in der Landwirtschaft, für Pestizide, Fungizide, Dünger

### Material und Farbe

Innenschlauch: RAU-PVC 7869, schwarz  
 Druckträger aus hochwertigem Polyestergewebe  
 Ummantelung: RAU-PVC 7869, blau

### Einsatz

Landwirtschaft, Maschinenbau, Bauindustrie, Garten- und Landschaftsbau, Chemische Industrie

Mat. No.	Abmessung ID/AD mm	Gewicht (ca.) kg/100 m	Zulässiger Betriebsdruck <sup>1</sup> bar (bei 20 °C)	Biege- radius mm (bei 20°C)	Rollen- länge m	Verpackungs- einheit Karton/Palette m	EAN-Code	Mindest- bestell- menge m
10290761010	8,0/14,0	12,1	40	30	50	Einzelrolle/2.700	40 61264 480447	5.400

<sup>1</sup> Die angegebenen Betriebsdruckwerte wurden aus Berstdruckprüfungen in Anlehnung an die DIN EN ISO 1402 mit dem Sicherheitsfaktor 3 ermittelt.

Weitere Abmessungen auf Anfrage erhältlich.

Produktion auf Bestellung unter Beachtung der Mindestbestellmenge.

Für weitere technische Informationen beachten Sie bitte unsere Technische Lieferbedingung 14G/008.



## 01.07 RAUCLAIR-E

### Eigenschaften

- Sicherheit und Qualität mit dem Markenprodukt RAUCLAIR-E
- Hergestellt aus hochwertigen umweltgerechten und lebensmittelkonformen PVC Materialien
- Hohe Transparenz für hervorragende optische Kontrolle des Fördervorgangs
- Die hervorragende Flexibilität erleichtert das Handling und den Einsatz
- Hohe Resistenz gegenüber Chemikalien (vgl. Materialmerkblatt RAU-PVC AV0010)
- Gute Säure- und Laugenbeständigkeit
- Temperaturbeständigkeit  $-10^{\circ}\text{C}$  bis  $+60^{\circ}\text{C}$
- Phthalatfrei
- Nur für drucklose Anwendungen



### Prüfungen / Normen

- Unbedenklichkeitserklärung nach 21 CFR FDA §170 - §199
- Konformitätserklärung gemäß Verordnung (EG) Nr. 1935/2004 und Verordnung (EU) Nr. 10/2011
- Beispiele: Wasser, Tee, Kaffee, Limonade, Softdrinks, Energydrinks, Bier, Wein (bis 20% Alkohol) und klare einfache oder konzentrierte Frucht- oder Gemüsesäfte (siehe TLV 10T/001)



### Sonstige Konformitäten

- REACH-Verordnung (EG) Nr. 1907/2006 (keine SVHC)
- RoHS Elektro- und Elektronikgeräte-Richtlinie 2011/65/EU einschließlich der Ergänzungen der delegierten Richtlinie 2015/863
- Altautorichtlinie 2000/53/EG und 2002/525/EG
- WEEE Elektroaltgeräte-Richtlinie 2012/19/EU

### Einsatz

Maschinenbau, Chemische Industrie, Getränkeindustrie, Labortechnik, Mess- und Regeltechnik

### Material und Farbe

RAU-PVC 8069, glasklar

Mat. No.	Abmessung ID/WS mm	Gewicht (ca.) kg/100m	Rollenlänge m	Verpackungseinheit Karton/Palette m	EAN-Code
10303901003	2/1	1,1	100	1.400/16.800	40 07360 036829
10301801003	3/1	1,4	100	900/10.800	40 07360 036836
10302301003	3/1,5	2,4	100	900/10.800	40 07360 036843
10300301004	4/1	1,8	100	600/10.800	40 07360 036850
10303701003	4/1,5	2,9	100	400/7.200	40 07360 036867
10303801003	4/2	4,3	100	600/7.200	40 07360 036874
10304601002	5/1	2,2	100	700/8.400	40 07360 036881
10304401006	5/1,5	3,5	100	600/7.200	40 07360 036898
10303991002	5/2	5,0	100	500/6.000	40 07360 036904
10304901003	6/1	2,5	100	700/8.400	40 07360 036911
10305001006	6/1,5	4,0	100	500/6.000	40 07360 036928
10305101003	6/2	5,8	100	400/4.800	40 07360 036935
10305701005	7/1,5	4,5	100	400/4.800	40 07360 036942
10305801005	7/2	6,4	100	400/4.800	40 07360 036959
10304001005*	8/1	3,2	100	300/3.600	40 64299 006774
10306101003	8/1,5	5,0	50	300/3.600	40 07360 036966
10306201005	8/2	7,1	50	250/3.000	40 07360 036980
10306201007	8/2	7,1	100	300/3.600	40 64299 006668
10306501004	9/1,5	5,7	50	300/3.600	40 07360 036997
10306601002	9/2	7,7	50	250/3.000	40 07360 037000
10305401003	10/1,5	6,2	50	250/3.000	40 07360 037017

\* auf Anfrage lieferbar

<b>Mat. No.</b>	<b>Abmessung ID/WS mm</b>	<b>Gewicht (ca.) kg/100m</b>	<b>Rollenlänge m</b>	<b>Verpackungseinheit Karton/Palette m</b>	<b>EAN-Code</b>
10307001008	10/2	8,6	50	200/2.400	40 07360 037024
10307201007	10/3	13,9	50	150/1.800	40 07360 037031
10304091002	12/1,5	7,3	50	150/1.800	40 07360 037048
10307801007	12/2	9,9	50	150/1.800	40 07360 037055
10301901003	12/3	16,1	50	100/1.200	40 07360 037079
10308501003	13/3	16,6	50	100/1.200	40 07360 037086
10300201002	14/2	11,5	50	100/1.200	40 07360 037093
10301201003	15/2	12,2	50	100/1.200	40 07360 037109
10302201003	16/2	12,7	50	Einzelrolle/1.000	40 07360 037123
10301791006	16/2,5	16,8	50	Einzelrolle/1.200	40 07360 037130
10312101003	18/3	22,6	50	Einzelrolle/1.000	40 07360 037154
10336001002	19/2	15,4	50	Einzelrolle/400	40 07360 037161
10319901005	19/3	23,5	50	Einzelrolle/500	40 07360 037178
10302401006	19/3,5	28,0	50	Einzelrolle/400	40 07360 037192
10310201002	19/4	32,6	50	Einzelrolle/400	40 07360 037208
10309191002	20/2	15,9	50	Einzelrolle/400	40 07360 037215
10302601003	20/3	24,9	50	Einzelrolle/400	40 07360 037222
10304491002	22/3	26,8	50	Einzelrolle/400	40 07360 037239
10332901003	25/3	29,7	50	Einzelrolle/350	40 07360 037246
10302801007	25/4	40,9	50	Einzelrolle/350	40 07360 037277
10302901002	27/3	32,9	25	Einzelrolle/250	40 07360 037284
10304591002	30/4	48,5	25	Einzelrolle/175	40 07360 037291
10302391004	32/4	51,2	25	Einzelrolle/200	40 07360 037321
10310091001	35/3,5	48,7	25	Einzelrolle/175	40 07360 037345
10327101003	38/5	79,0	25	Einzelrolle/175	40 07360 037352
10315001002	40/5	81,2	25	Einzelrolle/150	40 07360 037369
10326801003	50/5	98,4	25	Einzelrolle/125	40 07360 037383
10326901002	60/5	119,0	25	Einzelrolle/200	40 07360 037390

#### Lieferbar auf Spulen passend zum REHAU Schlauchcenter







<b>Mat. No.</b>	<b>Abmessung ID/WS mm</b>	<b>Gewicht (ca.) kg/100m</b>	<b>Rollenlänge m</b>	<b>Verpackungseinheit Spule</b>	<b>EAN-Code</b>
10300301200	4/1	1,8	200	1	40 07360 296285
10305001200	6/1,5	4,0	115	1	40 07360 296292
10306101200	8/1,5	5,0	60	1	40 07360 296308
10307001200	10/2	8,6	45	1	40 07360 296315
10307801200	12/2	9,9	35	1	40 07360 296322
10308501200	13/3	16,6	25	1	40 07360 376512
10302201200	16/2	12,7	25	1	40 07360 296339
10024021200	19/2,5	19,5	40	1	40 07360 296346
10332901200	25/3	29,7	25	1	40 07360 296353
10302391200	32/4	51,2	20	1	40 07360 296360

Für weitere technische Informationen beachten Sie bitte unsere Technische Lieferbedingung 10T/001.

## 02 Gartenschläuche

### Varianten und Abmessungen im Überblick

Dank des bewährten Kategorisierungssystems wird die Gartenschlauchauswahl zum Kinderspiel. Innovatives Design und clevere Produktideen stehen dabei immer an erster Stelle.

		Verfügbare Abmessungen	Berstdruck*	Garantie	Qualität	
<b>Premium</b>	<b>QUATTROFLEX profi +</b>		13 mm (1/2") 19 mm (3/4")	50 bar	20 Jahre	*****
	<b>QUATTROFLEX top +</b>		13 mm (1/2") 19 mm (3/4")	50 bar	18 Jahre	*****
	<b>QUATTROFLEX plus +</b>		13 mm (1/2"), 15 mm (5/8") 19 mm (3/4"), 25 mm (1") 32 mm (1 1/4") 38 mm (1 1/2"), 50 mm (2")	50 bar	18 Jahre	*****
<b>Comfort</b>	<b>SLIDE LINE</b>		13 mm (1/2") 19 mm (3/4")	30 bar	15 Jahre	*****
	<b>PRO LINE gelb</b>		13 mm (1/2") 19 mm (3/4") 25 mm (1")	30 bar	10 Jahre	****
	<b>GREEN LINE</b>		13 mm (1/2") 19 mm (3/4")	30 bar	10 Jahre	****
<b>Allround</b>	<b>ECO</b>		13 mm (1/2") 19 mm (3/4") 25 mm (1")	20 bar	5 Jahre	**

\*Als maximalen Betriebsdruck empfehlen wir 1/3 des genannten Berstdruckes.

Eigenschaften	Material	Schadstofffreiheit	Anwendung	Einsatzgebiet
<ul style="list-style-type: none"> <li>▪ hochwertige Gewebeeinlage: 24-fädige Diagonalarmierung</li> <li>▪ extrem druckfest und formstabil: hohe Lebensdauer</li> <li>▪ erschwertes Abknicken</li> <li>▪ höchste Flexibilität</li> <li>▪ sehr gutes Handling</li> <li>▪ abriebfest auch bei hoher Beanspruchung</li> </ul>		<ul style="list-style-type: none"> <li>▪ Einsatz von phthalatfreien Weichmachern</li> <li>▪ Bisphenol-A frei</li> <li>▪ keine SVHC (besonders besorgniserregende Stoffe) gemäß REACH-Verordnung (EG) Nr. 1907/2006</li> </ul>	<ul style="list-style-type: none"> <li>▪ für den intensiven Dauereinsatz</li> <li>▪ für starke Beanspruchung</li> </ul>	Gärtnereien, Bau, Industrie, Kommunen, Sportanlagen
				Kommunen, Sportanlagen, Hobbybereich
				Kommunen, Sportanlagen, Gewächshäuser und Bioanbau, Hobbybereich (Beete, Hochbeete, Gartenduschen, Pools, Rasenbewässerung)
<ul style="list-style-type: none"> <li>▪ hochwertige Gewebeeinlage: 18-fädige Diagonalarmierung</li> <li>▪ druckfest und formstabil: hohe Lebensdauer</li> <li>▪ hohe Flexibilität</li> <li>▪ gutes Handling</li> <li>▪ abriebfest</li> </ul>	<ul style="list-style-type: none"> <li>▪ Temperaturbeständig: -20 °C bis +60 °C</li> <li>▪ UV- und witterungsbeständig</li> <li>▪ keine Algenbildung</li> <li>▪ Langlebigkeit</li> </ul>	<ul style="list-style-type: none"> <li>▪ PAK-Freiheit gemäß GS-Spezifikation AfPS GS 2014:01 PAK und Verordnung (EU) Nr. 1272/2013</li> <li>▪ keine Schwermetalle und bromierte Flammschutzmittel gemäß RoHS-Richtlinie 2011/65/EU, sowie keine Weichmacher gemäß der delegierten Richtlinie 2015/863</li> </ul>	<ul style="list-style-type: none"> <li>▪ für den intensiven Einsatz</li> <li>▪ für hohe bis mittlere Beanspruchung</li> </ul>	Hobbybereich, Privathaushalte: ideal in Verbindung mit einer Schlauchtrommel
<ul style="list-style-type: none"> <li>▪ hochwertige Gewebeeinlage: 18-fädige Diagonalarmierung</li> <li>▪ druckfest: hohe Lebensdauer</li> <li>▪ gutes Handling</li> </ul>			<ul style="list-style-type: none"> <li>▪ für den normalen Einsatz</li> <li>▪ für geringe Beanspruchung</li> </ul>	Hobbybereich mit gelegentlicher Nutzung

## 02.01 Premium

### 02.01.01 QUATTROFLEX profi +

- 24-fädige Diagonalarmierung: extrem druckfest und formstabil
- beste Abknickfestigkeit durch besonders hohe Wandstärke und Schlauchgeometrie
- Höchste Flexibilität und Temperaturbeständigkeit (-20 °C bis +60 °C)
- Sehr gutes Handling
- Eckige Kanten verleihen Griffigkeit
- PVC-freie Innenschicht
- Für den intensiven Dauereinsatz
- Für starke Beanspruchung



Einsatzgebiete: Gärtnereien, Industrie, Bau, Kommunen, Sportanlagen

Mat. No.	Lieferaufmachung	Verpackungseinheit	Rollenmaß cm	Berstdruck* bei 20 °C	EAN-Code
10973761700	13 mm (1/2") 40m Rolle	36 Rollen im Großkarton	43x43x17	50 bar	40 64299 607001
10973861700	19 mm (3/4") 40m Rolle	12 Rollen im Großkarton	51x51x25	45 bar	40 64299 607018

Für weitere technische Informationen beachten Sie bitte unsere Technische Lieferbedingung 10G/048.

### 02.01.02 QUATTROFLEX top +

- 24-fädige Diagonalarmierung: extrem druckfest und formstabil
- Dickwandig: erschwertes Abknicken
- Höchste Flexibilität und Temperaturbeständigkeit (-20 °C bis +60 °C)
- Sehr gutes Handling
- Eyecatcher in erfrischendem Rot
- PVC-freie Innenschicht
- Für den intensiven Dauereinsatz
- Für starke Beanspruchung



Einsatzgebiete: Kommunen, Sportanlagen, Hobbybereich

Mat. No.	Lieferaufmachung	Verpackungseinheit	Rollenmaß cm	Berstdruck* bei 20 °C	EAN-Code
10973961700	13 mm (1/2") 20m Rolle	66 Rollen im Großkarton	38x38x9	50 bar	40 64299 607025
10974061700	13 mm (1/2") 30m Rolle	54 Rollen im Großkarton	41x41x12	50 bar	40 64299 607032
10974161700	13 mm (1/2") 50m Rolle	36 Rollen im Großkarton	41x41x17	50 bar	40 64299 607049
10974261700	19 mm (3/4") 25m Rolle	24 Rollen im Großkarton	49x49x13	35 bar	40 64299 607056
10974361700	19 mm (3/4") 50m Rolle	12 Rollen im Großkarton	49x49x25	35 bar	40 64299 607063

Für weitere technische Informationen beachten Sie bitte unsere Technische Lieferbedingung 10G/049.

\* Als maximalen Betriebsdruck empfehlen wir 1/3 des genannten Berstdruckes.



### 02.01.03 QUATTROFLEX plus +

- 24-fädige Diagonalarmierung: extrem druckfest und formstabil
- Dickwandig: erschwertes Abknicken
- Höchste Flexibilität und Temperaturbeständigkeit (-20 °C bis +60 °C)
- Sehr gutes Handling
- Optimierte Qualität für vielfältige Einsatzgebiete
- Lebensmittelgeeignet: Konformitätserklärung gemäß Verordnung (EG) Nr. 1935/2004 und Verordnung (EU) Nr. 10/2011
- PVC-freie Innenschicht
- Für den intensiven Dauereinsatz
- Für starke Beanspruchung



Einsatzgebiete: Kommunen, Sportanlagen, Gewächshäuser und Gärtnereien, Obst- und Bioanbau, Hobbybereich (Beete, Hochbeete, Gartenduschen, Pools, Rasenbewässerung)

Mat. No.	Liefieraufmachung	Verpackungseinheit	Rollenmaß cm	Berstdruck* bei 20 °C	EAN-Code
10975871700	13 mm (1/2") 10m Rolle	96 Rollen im Großkarton	33x33x7	50 bar	40 07360 589936
10975971700	13 mm (1/2") 15m Rolle	70 Rollen im Großkarton	34x34x11	50 bar	40 07360 589943
10976171700	13 mm (1/2") 20m Rolle	66 Rollen im Großkarton	38x38x9	50 bar	40 07360 589950
10976271700	13 mm (1/2") 25m Rolle	54 Rollen im Großkarton	38x38x11	50 bar	40 07360 589967
10976371700	13 mm (1/2") 30m Rolle	54 Rollen im Großkarton	41x41x12	50 bar	40 07360 589974
10976471700	13 mm (1/2") 50m Rolle	36 Rollen im Großkarton	41x41x17	50 bar	40 07360 589981
10975941200	13 mm (1/2") 30m Spule	1 Spule		50 bar	40 07360 518103
10976571700	15 mm (5/8") 25m Rolle	36 Rollen im Großkarton	41x41x17	40 bar	40 07360 589998
10976671700	15 mm (5/8") 50m Rolle	20 Rollen im Großkarton	45x45x20	40 bar	40 07360 590000
10976771700	19 mm (3/4") 25m Rolle	24 Rollen im Großkarton	49x49x13	35 bar	40 07360 590017
10976871700	19 mm (3/4") 50m Rolle	12 Rollen im Großkarton	49x49x25	35 bar	40 07360 590024
10976041200	19 mm (3/4") 40m Spule	1 Spule		35 bar	40 07360 518110
10976971700	25 mm (1") 25m Rolle	1 Rolle, 12 Rollen auf Palette	62x62x19	30 bar	40 07360 590031
10977071700	25 mm (1") 50m Rolle	1 Rolle, 8 Rollen auf Palette	69x69x25	30 bar	40 07360 590048
10976141200	25 mm (1") 20m Spule	1 Spule		30 bar	40 07360 518127
10977171700	32 mm (1 1/4") 25m Rolle**	1 Rolle, 7 Rollen auf Palette	75x75x15	30 bar	40 07360 590055
10977271700	32 mm (1 1/4") 50m Rolle**	1 Rolle, 4 Rollen auf Palette	83x83x25	30 bar	40 07360 590062
10976241200	32 mm (1 1/4") 15m Spule**	1 Spule		30 bar	40 07360 518134
10977371700	38 mm (1 1/2") 25m Rolle**	1 Rolle, 8 Rollen auf Palette	99x99x14	28 bar	40 07360 590079
10977471700	38 mm (1 1/2") 50m Rolle**	1 Rolle, 6 Rollen auf Palette	109x109x20	28 bar	40 07360 590086
10977671700	50 mm (2") 25m Rolle**	1 Rolle, 5 Rollen auf Palette	98x98x20	20 bar	40 07360 590093

\* Als maximalen Betriebsdruck empfehlen wir 1/3 des genannten Berstdruckes. | \*\* Schlauchausführung ohne Streifendesign. | SC - Spulencenter  
Für weitere technische Informationen beachten Sie bitte unsere Technische Lieferbedingung 10G/030.

## 02.02 Comfort

### 02.02.01 SLIDE LINE

- 18-fädige Diagonalarmierung: druckfest und formstabil
- Hohe Flexibilität und Temperaturbeständigkeit (-20 °C bis +60 °C)
- Gutes Handling
- Hohe Gleiteigenschaften durch speziell rezeptierte Schlauchoberfläche (Easy Slide Technology)
- Für den intensiven Einsatz
- Für hohe bis mittlere Beanspruchung



Einsatzgebiete: Hobbybereich, Privathaushalte: ideal in Verbindung mit einer Schlauchtrommel

Mat. No.	Lieferaufmachung	Verpackungseinheit	Rollenmaß cm	Berstdruck* bei 20 °C	EAN-Code
10975961600	13 mm (1/2") 20m Rolle	66 Rollen im Großkarton	36x36x9	30 bar	40 07360 588588
10976061600	13 mm (1/2") 30m Rolle	54 Rollen im Großkarton	39x39x12	30 bar	40 07360 588595
10976161600	13 mm (1/2") 50m Rolle	36 Rollen im Großkarton	39x39x17	30 bar	40 07360 588601
10976261600	19 mm (3/4") 25m Rolle	36 Rollen im Großkarton	48x48x11	30 bar	40 07360 588618
10976361600	19 mm (3/4") 50m Rolle	16 Rollen im Großkarton	48x48x25	30 bar	40 07360 588625

Für weitere technische Informationen beachten Sie bitte unsere Technische Lieferbedingung 10G/032.

### 02.02.02 PRO LINE gelb

- 18-fädige Diagonalarmierung: druckfest und formstabil
- Flexibilität und Temperaturbeständigkeit (-20 °C bis +60 °C)
- Gutes Handling
- Für den intensiven Einsatz
- Für mittlere Beanspruchung



Einsatzgebiete: Hobbybereich, Privathaushalte: ideal in Verbindung mit einer Schlauchtrommel

Mat. No.	Lieferaufmachung	Verpackungseinheit	Rollenmaß cm	Berstdruck* bei 20 °C	EAN-Code
10976461600	13 mm (1/2") 20m Rolle	66 Rollen im Großkarton	36x36x9	30 bar	40 07360 588632
10976031600	13 mm (1/2") 25m Rolle	54 Rollen im Großkarton	36x36x12	30 bar	40 07360 588649
10976561600	13 mm (1/2") 30m Rolle	54 Rollen im Großkarton	39x39x12	30 bar	40 07360 588656
10976661600	13 mm (1/2") 50m Rolle	36 Rollen im Großkarton	39x39x17	30 bar	40 07360 588663
10979931600	19 mm (3/4") 20 m Rolle SET	44 Rollen im Großkarton	43x43x9	30 bar	40 61264 149207
10976961600	19 mm (3/4") 25m Rolle	36 Rollen im Großkarton	43x43x11	30 bar	40 07360 588694
10977061600	19 mm (3/4") 50m Rolle	16 Rollen im Großkarton	43x43x25	30 bar	40 07360 588700
10982661600	25 mm (1") 25 m Rolle**	1 Rolle, 14 Rollen auf Palette	62x62x18	20 bar	40 07360 588960
10982761600	25 mm (1") 50 m Rolle**	1 Rolle, 8 Rollen auf Palette	68x68x25	20 bar	40 07360 588977

\* Als maximalen Betriebsdruck empfehlen wir 1/3 des genannten Berstdruckes. | \*\* Schlauchausführung ohne Streifendesign  
Für weitere technische Informationen beachten Sie bitte unsere Technische Lieferbedingung 10G/033.

### 02.02.03 GREEN LINE

- 18-fädige Diagonalarmierung: druckfest und formstabil
- Flexibilität und Temperaturbeständigkeit (-20 °C bis +60 °C)
- Gutes Handling
- Für den intensiven Einsatz
- Für mittlere Beanspruchung



Einsatzgebiete: Hobbybereich, Privathaushalte: ideal in Verbindung mit einer Schlauchtrommel

Mat. No.	Lieferaufmachung	Verpackungseinheit	Rollenmaß cm	Berstdruck* bei 20 °C	EAN-Code
10090441600	13 mm (1/2") 20m Rolle	66 Rollen im Großkarton	36x36x9	30 bar	40 61264 925399
10091341600	13 mm (1/2") 20 m Rolle SET	66 Rollen im Großkarton	36x36x9	30 bar	40 64299 241373
10090641600	13 mm (1/2") 30m Rolle	54 Rollen im Großkarton	39x39x12	30 bar	40 61264 926211
10090741600	13 mm (1/2") 50m Rolle	36 Rollen im Großkarton	39x39x17	30 bar	40 61264 926228
10090841200	13 mm (1/2") 40m Spule	1 Spule		30 bar	40 61264 926235
10090941600	19 mm (3/4") 25m Rolle	36 Rollen im Großkarton	48x48x13	30 bar	40 61264 926242
10091041600	19 mm (3/4") 50m Rolle	16 Rollen im Großkarton	43x43x25	30 bar	40 61264 926259
10091141200	19 mm (3/4") 45m Spule	1 Spule		30 bar	40 61264 926266

\* Als maximalen Betriebsdruck empfehlen wir 1/3 des genannten Berstdruckes.  
Für weitere technische Informationen beachten Sie bitte unsere Technische Lieferbedingung 10G/044.



Artikel 10979931600,  
Set bestehend aus:

- 1x Profi Hahnanschluss
- 2x Profi Schnellschlauchstück
- 1x Profi verstellbare Spritze

Bitte beachten: Dieses System ist nicht kompatibel zu den marktgängigen Stecksystemen.



Artikel 10091341600,  
Set bestehend aus:

- 1x Hahnanschluss
- 1x Schnellschlauchstück
- 1x Wasserstop
- 1x verstellbare Spritze

## 02.03 Allround

### 02.03.01 ECO

- 18-fädige Diagonalarmierung: druckfest
- Flexibilität und Temperaturbeständigkeit (-20 °C bis +60 °C)
- Gutes Handling
- Für den normalen Einsatz
- Für geringe Beanspruchung



Einsatzgebiete: Hobbybereich mit gelegentlicher Nutzung

Mat. No.	Lieferrufmachung	Verpackungseinheit	Rollenmaß cm	Berstdruck* bei 20 °C	EAN-Code
10977761600	13 mm (1/2") 20 m Rolle	72 Rollen im Großkarton	35x35x9	20 bar	40 07360 588878
10977861600	13 mm (1/2") 20 m Rolle SET	72 Rollen im Großkarton	35x35x9	20 bar	40 07360 588885
10977961600	13 mm (1/2") 25 m Rolle	72 Rollen im Großkarton	38x38x9	20 bar	40 07360 588892
10978061600	13 mm (1/2") 30 m Rolle	54 Rollen im Großkarton	38x38x12	20 bar	40 07360 588915
10978161600	13 mm (1/2") 50 m Rolle	36 Rollen im Großkarton	38x38x17	20 bar	40 07360 588908
10978261600	19 mm (3/4") 25 m Rolle	36 Rollen im Großkarton	47x47x11	20 bar	40 07360 588922
10978361600	19 mm (3/4") 50 m Rolle	16 Rollen im Großkarton	47x47x25	20 bar	40 07360 588939
10978461600	25 mm (1") 25 m Rolle	1 Rolle, 12 Rollen auf Palette	61x61x18	15 bar	40 07360 588946
10978561600	25 mm (1") 50 m Rolle	1 Rolle, 8 Rollen auf Palette	67x67x25	15 bar	40 07360 588953

\* Als maximalen Betriebsdruck empfehlen wir 1/3 des genannten Berstdruckes.

Für weitere technische Informationen beachten Sie bitte unsere Technische Lieferbedingung 10G/034.

Set bestehend aus:

- 1x Hahnanschluss
- 1x Schnellschlauchstück
- 1x Wasserstop
- 1x verstellbare Spritze



## 03 Ideas4Garden

### 03.01 Sprühschläuche

- Schonendes Bewässern durch feine Sprühstrahlen
- Gleichmäßige Druckverteilung durch 3-Kanalsystem
- Einfache Handhabung, da anschlussfertig
- Einmal verlegt, immer einsatzbereit
- Cadmiumfrei
- Sprühbreite bei 2 bar ca. 3 m
- individuell verkürz- und verlängerbar  
(mit Hilfe des Zubehörsets, Mat.no. 12417301200)

#### 03.01.01 WASSERNIXE

Mat. No.	Bezeichnung	VPE in Meter	EAN-Code
12518951200	7,5 m Rolle SET	10 x 7,5	40 07360 008284
12519051200	15 m Rolle SET	10 x 15	40 07360 008291



#### 03.01.02 WASSERNIXE Zubehör

Mat. No.	Bezeichnung	Lieferaufmachung	VPE in Stück	EAN-Code
12417301200	Zubehörset	PE-Beutel	10	50 13855 417300



### 03.02 Perlschläuche

- Durch Wasserstop ohne Zusatzteil verlängerbar
- Ober- und unterirdisch verlegbar
- Individuell kürzbar
- Bis max. 75 m verlängerbar
- Keine Erdabtragung in Hanglage
- Funktion bereits bei geringstem Wasserdruck (0,5 bar)
- Wasserverbrauch bei 0,5 bar ca. 6 Liter/h/m
- max. Wasserdruck 1,5 bar

#### 03.02.01 Perlschlauch

Mat. No.	Bezeichnung	VPE in Meter	EAN-Code
12682631100	7,5 m Rolle SET	12 x 7,5	40 07360 043704
12682731100	15 m Rolle SET	8 x 15	40 07360 043711
12167981100	25 m Rolle SET	1 x 25	40 07360 517731
12168081100	50 m Rolle SET	1 x 50	40 07360 517748

**Bis zu 70%  
Wasser-  
ersparnis**



#### 03.02.02 Zubehörset Perl-/Tropfschlauch

Geeignet zum Verbinden, Abzweigen oder Umlenken ein oder mehrerer Schläuche.  
Das Set besteht aus: 2x T-Verbinder, 2x gerader Verbinder, 2x Winkel, 3x Endstopfen.

Mat. No.	Bezeichnung	Lieferaufmachung	VPE in Stück	EAN-Code
12416701100	Zubehörset	PE-Beutel	10	50 13855 416709



### 03.03 Tropfschlauchsystem

#### 03.03.01 Tropfschlauch

Außendurchmesser 16 mm, inklusive den folgenden Armaturen: 1x Hahnanschluss, 1x T-Verbinder 16 mm, 1x Endstopfen 16 mm, 1x Schlauchtülle 16 mm x 3/4" AG (zur Verbindung mit dem Hahnanschluss).

- Tropferabstand 30 cm
- Wasserverbrauch bei 0,8-2,5bar ca. 1,6 Liter/Stunde/Tropfer
- individuell verkürz- und verlängerbar  
(mit Hilfe des Zubehörsets, Mat.no. 12416701100)



Mat. No.	Bezeichnung	VPE in Meter	EAN-Code
12025941100	50 m Rolle SET	2 x 50	40 07360 381059

#### 03.03.02 Zubehör Erdspeiß

Die PE-Rohr-Erdspeiße eignen sich ideal zur Fixierung des Tropfschlauches in der Erde. Es befinden sich jeweils 20 Stück auf einer Pappkarte (Tipp: auch geeignet für den REHAU Perlschlauch).



Mat. No.	Bezeichnung	Lieferaufmachung	VPE in Stück	EAN-Code
12025931100	Erdspeiß	PE-Beutel, 20 Stück	10	40 07360 381042

### 03.04 Verteilersystem

#### 03.04.01 PE-Rohr

Das PE-Rohr ist das Verteilersystem für die unterschiedlichen Anwendungen. Es kann sowohl ober- als auch unterirdisch verlegt werden. Außendurchmesser 20 mm



Mat. No.	Bezeichnung	VPE in Meter	EAN-Code
14240021100	50 m Rolle	1 x 50	40 61264 464461

### 03.04.02 Verbinder 16 mm

Steckverbinder zum Verbinden mehrerer Rohre mit einem Außendurchmesser von 16 mm und zum Übergang auf andere Systeme.

Mat. No.	Bezeichnung	Liefereaufmachung	VPE in Stück	EAN-Code
<b>1 Steckverbinder Start</b>				
14237621100	Steckverbinder Start 16 mm x 3/4" AG	PE-Beutel, 5 Stück	1	40 61264 464225
<b>2 Steckverbinder gerade</b>				
14237321100	Steckverbinder gerade 16 x 16 mm	PE-Beutel, 10 Stück	1	40 61264 464096
<b>3 Winkel-Steckverbinder</b>				
14237421100	Winkel-Steckver- binder 16 x 16 mm	PE-Beutel, 10 Stück	1	40 61264 464201
<b>T-Steckverbinder</b>				
4 14237521100	T-Steckverbinder 16 x 16 x 16 mm	PE-Beutel, 10 Stück	1	40 61264 464218
5 14237821100	T-Steckverbinder 20 x 16 x 20 mm	PE-Beutel, 10 Stück	1	40 61264 464249
<b>6 Endstopfen</b>				
14237721100	Endstopfen 16 mm	PE-Beutel, 10 Stück	1	40 61264 464232
<b>7 Kugelhahn Steckverbinder</b>				
14239721100	Kugelhahn 16 x 16 mm	lose, mit EAN-Etikett	3	40 61264 464430

#### Zubehörset Tropfschlauch

Kompatibel zum Tropfschlauch, geeignet zum Verbinden, Abzweigen oder Umlenken ein oder mehrerer Schläuche. Das Set besteht aus: 2x T-Verbinder, 2x gerader Verbinder, 2x Winkel, 3x Endstopfen.

Mat. No.	Bezeichnung	Liefereaufmachung	VPE in Stück	EAN-Code
12416701100	Zubehörset 16 mm	PE-Beutel	10	50 13855 416709



### 03.04.03 Verbinder 20 mm

Steckverbinder zum Verbinden unterirdischer Rohre mit einem Außendurchmesser von 20 mm und zum Übergang auf andere Systeme.

Mat. No.	Bezeichnung	Lieferaufmachung	VPE in Stück	EAN-Code
<b>1 Verbinder Start</b>				
14239221100	Verbinder Start 20 mm x 3/4" AG	lose, mit EAN-Etikett	5	40 61264 464386
<b>2 Verbinder gerade</b>				
14238921100	Verbinder gerade 20 x 20 mm	lose, mit EAN-Etikett	5	40 61264 464355
14332821100	Verbinder gerade 20 x 16 mm	lose, mit EAN-Etikett	5	40 64299 608893
<b>3 Winkel-Verbinder</b>				
14239021100	Winkel-Verbinder 20 x 20 mm	lose, mit EAN-Etikett	5	40 61264 464362
<b>T-Verbinder</b>				
4 14239121100	T-Verbinder 20 x 20 x 20 mm	lose, mit EAN-Etikett	3	40 61264 464379
5 14239421100	T-Verbinder 20 x 3/4" IG x 20 mm	lose, mit EAN-Etikett	3	40 61264 464409
6 14239521100	T-Verbinder 20 x 3/4" AG x 20 mm	lose, mit EAN-Etikett	3	40 61264 464416
<b>7 Endstück</b>				
14239321100	Endstück 20 mm	lose, mit EAN-Etikett	5	40 61264 464393
<b>8 Kugelhahn</b>				
14239621100	Kugelhahn 20 x 20 mm	lose, mit EAN-Etikett	3	40 61264 464423

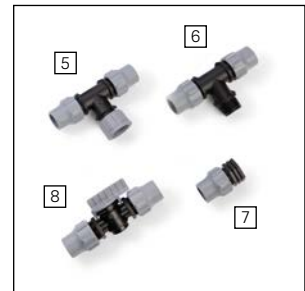

### 03.04.04 Wassersteckdose Set

Mit Hilfe der Wassersteckdose kann das Wasser genau an der Stelle entnommen werden, an der es gebraucht wird.

Das Set besteht aus:

- 1x Wassersteckdose 3/4" AG
- 1x Kupplung für die Wassersteckdose 3/4" AG
- 1x T-Stück 20 mm x 3/4" IG x 20 mm
- 1x Winkel-Verbinder 20 mm x 3/4" IG
- 1x Swing Joint 30 cm 3/4" AG x 3/4" AG
- 1x Doppelmuffe 3/4" IG
- 1x Winkel-Verbinder 3/4" IG x 3/4" AG

Mat. No.	Bezeichnung	Lieferaufmachung	VPE in Stück	EAN-Code
14238821100	Wassersteckdose	PE-Beutel	1	40 61264 464348

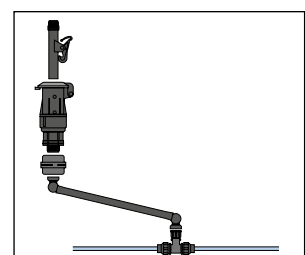

Anschluss des Wassersteckdosen-Sets



### 03.04.05 Versenkgrenner

Hochwertige Versenkgrenner mit mehreren mitgelieferten Düsen, mit denen die Reichweite individuell eingestellt werden kann.

Das Set besteht aus:

- 1x Versenkgrenner ½" (bzw. ¾")
- 1x Einstellschlüssel
- 1x Swing Joint 30cm ¾" AG x ½" AG (bzw. ¾"AG x ¾" AG)
- 1x T-Stück 20mm x ¾" IG x 20mm
- 1x Winkel-Verbinder 20mm x ¾" IG
- 1x Düsenset

1 Versenkgrenner ½": Sektoreinstellung 40°-360°, Reichweite: 4,3 – 11,6 m, Durchfluss: 2,2 – 20,5 Liter/Minute

2 Versenkgrenner ¾": Sektoreinstellung 50°-360°, Reichweite: 7,3 – 14,0 m, Durchfluss: 4,5 – 36,9 Liter/Minute

Mat. No.	Bezeichnung	Lieferaufmachung	VPE in Stück	EAN-Code
1	14260021100 Versenkgrenner ½"	PE-Beutel	1	40 61264 926273
2	14260121100 Versenkgrenner ¾"	PE-Beutel	1	40 61264 926280

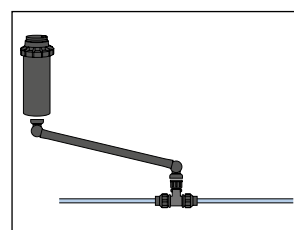

Anschluss des Versenkgrenner-Sets

### 03.05 Sprinklersystem

Ergänzend zur Bewässerung der Tropfschläuche kann aus dem Verteilersystem über Sprinkler und Tropfer punktuell Wasser für Pflanzentöpfe und Flächen entnommen werden. Mit Hilfe der Lochzange werden die Sprinklersysteme mit dem PE-Rohr verbunden.

Mat. No.	Bezeichnung	Lieferaufmachung	VPE in Stück	EAN-Code
<b>Tropfsystem</b>				
1	14238421100 für kleinere Pflanzentöpfe	PE-Beutel, 5 Stück	1	40 61264 464287
<b>Sprühsystem</b>				
2	14238521100 für größere Pflanzentöpfe	PE-Beutel, 5 Stück	1	40 61264 464294
<b>Sprinkler</b>				
3	14333021100 Vollkreissprinkler Set	PE-Beutel	1	40 64299 609005
4	14333121100 Streifensprinkler Set	PE-Beutel	1	40 64299 609012
<b>Lochzange</b>				
5	14237921100 Lochzange	PE-Beutel, 1 Stück	1	40 61264 464256

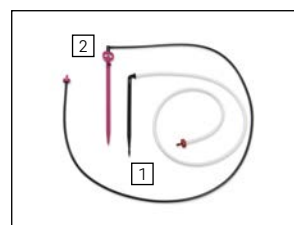

## 03.06 Wartungselemente

### 03.06.01 Be- und Entlüftung

Zur Regelung der Zu- und Abfuhr von Luft im System.

Set bestehend aus: 1x Be- und Entlüftungsventil, 3/4" AG, 1x Winkel-Verbinder 20 mm x 3/4" IG, 1x T-Verbinder 20mm x 3/4" IG x 20 mm

Mat. No.	Bezeichnung	Lieferaufmachung	VPE in Stück	EAN-Code
14238621100	Be- und Entlüftungsventil	PE-Beutel	1	40 61264 464324



### 03.06.02 Spülventil

Zur Verhinderung von Ablagerungen im Schlauch.

Set bestehend aus: 1x Spülventil 1/2" AG, 1x Adapter 16 mm x 1/2" IG, 1x Adapter 20mm x 1/2" IG

Mat. No.	Bezeichnung	Lieferaufmachung	VPE in Stück	EAN-Code
14238721100	Spülventil	PE-Beutel	1	40 61264 464331



### 03.06.03 Wasserfilter

Der Wasserfilter ist die ideale Ergänzung für Tropf- und Perlschläuche um die Lebensdauer der Ventile und Schläuche zu erhöhen und um Verunreinigungen im Gesamtsystem möglichst niedrig zu halten (vor allem bei der Verwendung von Brauchwasser). Empfohlen bei der Nutzung von Magnetventilen.

Mat. No.	Bezeichnung	Lieferaufmachung	VPE in Stück	EAN-Code
1 14240121100	Scheibenfilter AG 26,5 mm (3/4") 120 mesh	Pappkarte	5	40 61264 464478
2 12168181100	Siebfilter* AG 26,5 mm (3/4") 180 mesh	Pappkarte	5	40 07360 517724

\* Ersatzfilter auf Anfrage erhältlich, Mat.no. 12033261001



1



2

## 03.07 Bewässerungssteuerung

### 03.07.01 Kopfstation

Idealerweise wird das Bewässerungssystem durch die Kopfstation gesteuert.

Diese besteht aus den folgenden Komponenten:

- 1x Steuerungsgerät für 6 Magnetventile
- 1x Magnetventil 1" DC Puls
- 1x Druckminderer ¾" IG 2,5 bar
- 1x Scheibenfilter 120 Mesh ¾" AG
- 1x Reduziermuffe 1" IG – ¾" IG
- 1x Verschlussstopfen 1" AG
- 1x Doppelnippel 1" AG
- 1x Verbinder 20mm x 1" IG
- 2x Kabelverbinder



Mat. No.	Bezeichnung	Lieferaufmachung	VPE in Stück	EAN-Code
14335651100	Kopfstation	Karton	1	40 64299 606356

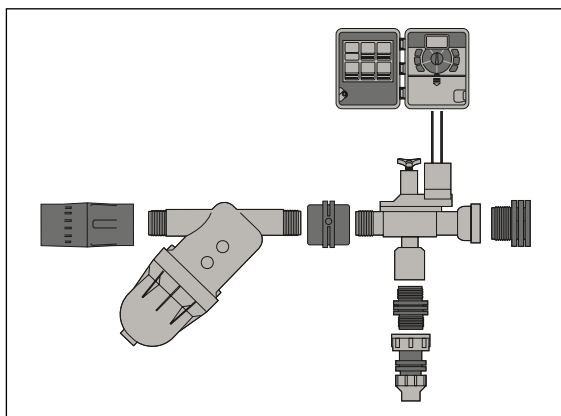

Anschluss der Kopfstation

### 03.07.02 Erweiterung Kopfstation

Mit Hilfe des Erweiterungssets können weitere Magnetventile an das Steuergerät angeschlossen werden. Das Set besteht aus: 1x Magnetventil 1" DC Puls, 1x Verschlussstopfen 1" AG, 1x Doppelnippel 1" AG, 1x Verbinder 20mm x 1" IG, 2x Kabelverbinder

Mat. No.	Bezeichnung	Lieferaufmachung	VPE in Stück	EAN-Code
14239921100	Erweiterung Kopfstation	Karton	1	40 61264 464454



**03.07.03 Bewässerungscomputer**

- Einfache Installation und Programmierung über LCD-Display
- Anschlussfertig für Wasserhähne mit AG 26,5 mm (3/4") und AG 30,5 mm (1")
- Geeignet für die automatische, individuelle Gartenbewässerung
- Programmierbare Startfunktion
- Manuelle Stoppfunktion
- Mit Batteriestatusanzeige
- Bewässerungsintervalle von 1 Minute bis 99 Tage, stufenlos einstellbar
- Bewässerungsdauer von 5 Sekunden bis 99 Stunden, ebenfalls stufenlos einstellbar.  
Hinweis: Das Intervall muss immer größer sein, als die Bewässerungsdauer
- Mit Verschlusskappe



Mat. No.	Bezeichnung	Lieferaufmachung	VPE in Stück	EAN-Code
12064561100	Bewässerungs- computer	Blister	5	40 07360 446574

**03.07.04 Bewässerungsuhr**

- Einfache Installation und Programmierung
- Anschlussfertig für Wasserhähne mit AG 26,5 mm (3/4") und AG 30,5 mm (1")
- Geeignet für die automatische Gartenbewässerung
- Zeitverzögerte Startfunktion
- Manuelle Stoppfunktion
- Mit Batteriestatusanzeige
- 11 Bewässerungsintervalle: von 1 Minute bis 1 Woche
- Bewässerungsdauer in 10 Stufen: von 5 Sekunden bis 60 Minuten



Mat. No.	Bezeichnung	Lieferaufmachung	VPE in Stück	EAN-Code
12064661100	Bewässerungsuhr	Blister	5	40 07360 446581

**03.07.05 Bewässerungsuhr**

- Einfache Installation und Handhabung
- Anschlussfertig für Wasserhähne mit AG 26,5 mm (3/4")
- Geeignet für die manuelle Gartenbewässerung
- Permanenter Wasserdurchfluss möglich
- Bewässerungsintervalle: von 5 Minuten bis 2 Stunden, stufenlos einstellbar
- Keine Batterie notwendig



Mat. No.	Bezeichnung	Lieferaufmachung	VPE in Stück	EAN-Code
14286571100	Bewässerungsuhr	Pappkarte	10	40 62178 685232

## 04 Transport und Aufbewahrung

### 04.01 Schlauchwägen

#### 04.01.01 Premium Schlauchwagen Vollmetall

Bis zu 90 m eines 19 mm (3/4") und bis zu 120 m eines 13 mm (1/2") Wasserschlauches\* können problemlos auf diesen Schlauchwagen aufgewickelt werden. Rahmen und Trommel sind aus vollverzinktem Stahl gefertigt. Dies macht den Schlauchwagen äußerst robust und stabil. Lieferumfang: Schlauchwagen inklusive Anschlussarmaturen für 13 mm (1/2") und 19 mm (3/4") Wasserschlauch. Rahmen und Trommel vollverzinkt.

Mat. No.	Bezeichnung	Lieferaufmachung	VPE in Stück	EAN-Code
12308291100	Schlauchwagen Vollmetall	Karton 56 x 50 x 51 cm	1	40 07360 380830



#### 04.01.02 Comfort Schlauchwagen aus Metall

Auf dem Schlauchwagen aus Metall finden max. 50 m 13 mm (1/2") und max. 25 m 19 mm (3/4") Schlauch\* Platz. Rahmen und Trommel sind aus vollverzinktem Stahl, die Anschlüsse aus Kunststoff. Dies macht den Schlauchwagen robust und stabil. Zusätzlich verfügt der Schlauchwagen über einen höhenverstellbaren Griff, was ein bequemes Arbeiten und eine platzsparende Aufbewahrung ermöglicht. Lieferumfang: Der Schlauchwagen wird zusammengebaut geliefert, inklusive 1 Hahnanschluss und 2 Schnellschlauchstücken für 13 mm (1/2") Schlauch. Rahmen und Trommel vollverzinkt.

Mat. No.	Bezeichnung	Lieferaufmachung	VPE in Stück	EAN-Code
14177581100	Schlauchwagen Vollmetall	Karton 45,5 x 40,5 x 58,5 cm	1	40 07360 618971



\* Diese Angabe ist abhängig vom Schlauchaußendurchmesser, Abweichungen sind möglich.

#### 04.01.03 Comfort Schlauchwagen aus Metall inkl. Schlauch

Comfort Metallschlauchwagen (Art. 14177581100) inkl. 1/2" 30 m SLIDE LINE sowie 1,5 m Anschlussgarnitur für den Anschluss am Wasserhahn und einer Brause mit passenden Anschlussarmaturen. Der Schlauchwagen wird zusammengebaut geliefert, Schlauch und Armaturen sind montiert.

Mat. No.	Bezeichnung	Lieferaufmachung	VPE in Stück	EAN-Code
14334161100	Schlauchwagen Set	Karton 45 x 42 x 60 cm	1	40 64299 606240



#### 04.01.04 Comfort Schlauchwagen Kunststoff

Der Comfort Schlauchwagen bietet mit seinem hohen Haltegriff, der Schlauchführung sowie einer Ablagemöglichkeit (z.B. für Handschuhe) viele Annehmlichkeiten. Die Seitenscheiben sind aus Kunststoff, Bügel und Standfuß sind aus lackiertem Stahl. Transportiert werden können bis 60 m 13 mm (1/2") oder 30 m 19 mm (3/4") Schlauch\*. Lieferumfang: Schlauchwagen inklusive 2 Hahnanschlüssen und 2 Schnellschlauchstücken für 13 mm (1/2") Schlauch.

Mat. No.	Bezeichnung	Lieferaufmachung	VPE in Stück	EAN-Code
12168281100	Schlauchwagen Kunststoff	Karton 55 x 38 x 57 cm	1	40 07360 517755



#### 04.01.05 Allround Schlauchwagen Kunststoff

Es können bis zu 60 m eines 13 mm (1/2") und bis zu 30 m eines 19 mm (3/4") Wasser-schlauches\* auf den Schlauchwagen gewickelt werden. Bügel und Standfuß sind aus lackiertem Stahl, die Seitenscheiben aus Kunststoff. Besonders komfortabel: Der Griff ist höhenverstellbar und verspricht dadurch bequemes Arbeiten. Lieferumfang: Schlauchwagen inklusive 2 Hahnanschlüssen und 2 Schnellschlauchstücken für 13 mm (1/2") Schlauch.

Mat. No.	Bezeichnung	Lieferaufmachung	VPE in Stück	EAN-Code
12039241100	Schlauchwagen Kunststoff	Karton 49 x 13 x 36 cm	1	40 07360 407278



### 04.02 Schlauchhalter

#### 04.02.01 Allround Schlauchhalter Kunststoff

Genau wie beim Schlauchwagen sind beim Allround Schlauchhalter die Bügel und der Standfuß aus lackiertem Stahl, die Seitenscheiben aus Kunststoff gefertigt. Geeignet für den Transport von 50 m 13 mm (1/2") oder 25 m 19 mm (3/4") Schlauch\*. Lieferumfang: Schlauchhalter inklusive 2 Hahnanschlüssen und 2 Schnellschlauchstücken für 13 mm (1/2") Schlauch.

Mat. No.	Bezeichnung	Lieferaufmachung	VPE in Stück	EAN-Code
12168381100	Schlauchhalter Kunststoff	Karton 33 x 13 x 38 cm	1	40 07360 517762



#### 04.02.02 Wandschlauchhalter Metall

Praktische Aufbewahrungsmöglichkeit für REHAU Gartenschläuche. Material: verzinkter Stahl. Lieferung erfolgt komplett mit Wandbefestigung, 2 Schrauben und 2 Dübel.

Mat. No.	Bezeichnung	Lieferaufmachung	VPE in Stück	EAN-Code
12308201100	Wandschlauch- halter Metall	lose, EAN-codiert	5	40 07360 201722



\* Diese Angabe ist abhängig vom Schlauchaußendurchmesser, Abweichungen sind möglich.

#### 04.02.03 Wandschlauchhalter Kunststoff

Praktische Aufbewahrungsmöglichkeit aus Kunststoff für den REHAU Gartenschlauch. Dübel sind im Lieferumfang enthalten.

Mat. No.	Bezeichnung	Lieferaufmachung	VPE in Stück	EAN-Code
12168481300	Wandschlauchhalter Kunststoff	lose, EAN-codiert	20	40 07360 517779



#### 04.03 Anschlussgarnitur

##### 04.03.01 Anschlussgarnitur PRO LINE gelb 1/2" 1,5 m

Die Anschlussgarnitur mit der bewährten PRO LINE Qualität ist geeignet um den Schlauchwagen oder -halter an den Wasserhahn anzuschließen. Lieferumfang: Schlauch 1/2" 1,5 m inkl. 2 Schnellschlauchstücken und 1 Hahnanschluss.

Mat. No.	Bezeichnung	Lieferaufmachung	VPE in Stück	EAN-Code
10090681600	Anschlussgarnitur 13 mm (1/2") 1,5 m	377 Stück im Großkarton	1	40 64299 240321



#### 04.04 Schlauchführungen

##### 04.04.01 Schlauch- und Kabelführung

Die Schlauch- und Kabelführung leitet den Gartenschlauch problemlos um Hauswände und Ecken bzw. um Beete und Kanten. Die Pflanzen sind optimal geschützt.

Mat. No.	Bezeichnung	Lieferaufmachung	VPE in Stück	EAN-Code
12471781200	Schlauch- und Kabelführung	lose, EAN-codiert	25	40 07360 165482



##### 04.04.02 Wandschlauchführung

Die Wandschlauchführung ist ideal geeignet um den Gartenschlauch um Ecken und Hauswände zu leiten. Gleichzeitig wird dabei der Schlauch geschont und vor Abrieb geschützt. Die Anbringung kann sowohl gerade als auch über Eck erfolgen. Dübel und Schrauben sind im Lieferumfang enthalten.

Mat. No.	Bezeichnung	Lieferaufmachung	VPE in Stück	EAN-Code
14157291100	Wandschlauchführung	Pappkarte	12	40 07360 606657



## 04.05 Schlauchboxen

Mit den flexiblen REHAU Schlauchboxen ist ein schneller, bequemer und sauberer Schlauch-einsatz garantiert. Die integrierte Technik der Schlauchboxen sorgt für eine komfortable Handhabung des Schlauches. Und so funktioniert es: Schlauch einfach auf die gewünschte Länge ausziehen und durch kurzes Ziehen die Arretiervorrichtung aktivieren. Nach dem Bewässern reicht ein erneuter Zug am Schlauch und dieser rollt sich automatisch wieder in die Schlauchbox auf. Die REHAU Schlauchboxen lassen sich durch die mitgelieferte Halte-rung einfach an der Wand befestigen und ist so um 180° schwenkbar. Dies erlaubt den flexiblen Einsatz in jede beliebige Richtung. Der an die Schlauchboxen angebrachte Haltegriff ermöglicht einen komfortablen Transport, z.B. bei der Demontage vor dem Winter.

### 04.05.01 Schlauchbox

Lieferumfang: REHAU Schlauchbox mit innenliegendem Qualitätsgartenschlauch, Abmessung 13 mm (1/2"), Berstdruck 30 bar bei 20 °C, 15 m komplett montiert; 1,5 m Anschluss-schlauch mit Armaturen; Zubehör zur Befestigung an der Wand (Dübel, Schrauben, Wandhalterung); ausführliche Gebrauchsanleitung

Mat. No.	Bezeichnung	Lieferaufmachung	VPE in Stück	EAN-Code
12242551200	Schlauchbox SET	Karton ca. 38 x 46 x 22 cm	1	40 07360 279066



### 04.05.02 Schlauchbox

Lieferumfang: REHAU Schlauchbox mit innenliegenden Qualitätsgartenschlauch, Abmessung 13 mm (1/2"), Berstdruck 30 bar bei 20 °C, 25 m komplett montiert; 2 m Anschluss-schlauch mit Armaturen; Zubehör zu Befestigung an der Wand (Dübel, Schrauben, Wandhalterung); ausführliche Gebrauchsanleitung

Mat. No.	Bezeichnung	Lieferaufmachung	VPE in Stück	EAN-Code
14209821200	Schlauchbox SET	Karton ca. 48 x 21 x 41 cm	1	40 64299 240758



### 04.05.03 Schlauchbox

Lieferumfang: REHAU Schlauchbox mit innenliegenden Qualitätsgartenschlauch, Abmessung 13 mm (1/2"), Berstdruck 30 bar bei 20 °C, 35 m komplett montiert; 2 m Anschluss-schlauch mit Armaturen; Zubehör zu Befestigung an der Wand (Dübel, Schrauben, Wandhalterung); ausführliche Gebrauchsanleitung

Mat. No.	Bezeichnung	Lieferaufmachung	VPE in Stück	EAN-Code
14209921200	Schlauchbox SET	Karton ca. 50 x 28 x 45 cm	1	40 64299 240765







REHAU

## 05 Armaturen und Zubehör

**Premium: Messing, Metall | Comfort: Kunststoff | Allround: Kunststoff | Technisches Messing**

### 05.01 Premium Anschlussarmaturen

#### 05.01.01 Wasserstop und Schnellschlauchstücke, Messing

Armaturen zum Anschließen von Schläuchen, kompatibel zu allen marktüblichen Stecksystemen. Mit dem Wasserstop wird der Wasserdurchfluss automatisch gestoppt bzw. freigegeben. Somit entfällt der Gang zum Wasserhahn beim Gerätewechsel.

< 0,1% Blei,

bei unseren  
Premium-  
Artikeln

Mat. No.	Bezeichnung	Lieferaufmachung	VPE in Stück	EAN-Code
<b>Schnellschlauchstück</b>				
12495661100	für 13 mm (1/2") Schlauch	geblistert	10	50 13855 495667
12471241100	für 19 mm (3/4") Schlauch	geblistert	10	50 13855 471241
<b>Wasserstop</b>				
12495761100	für 13 mm (1/2") Schlauch	geblistert	10	50 13855 495766
12471141100	für 19 mm (3/4") Schlauch	geblistert	10	50 13855 471142



#### 05.01.02 Hahnanschluss, Geräteeinschraubstück, 2-Wege-Verteiler, Messing

Eine perfekte Kombi: Systemanschluss an den Wasserhahn G 26,5 mm (G 3/4", Material-Nr. 12653231003, 12379471100) oder G 33,3 mm (G 1" Material-Nr. 12406451003) bzw. Wasserhahn mit Kugelventil G 26,5 mm (G 3/4", Material-Nr. 12402151003).

Mat. No.	Bezeichnung	Lieferaufmachung	VPE in Stück	EAN-Code
<b>1 Hahnanschluss</b>				
12495961100	G 26,5 mm (G 3/4")	geblistert	10	50 13855 495964
12434091100	G 33,3 mm (G 1")	geblistert	10	40 07360 166021
<b>2 Geräteeinschraubstück</b>				
12386831100	G 26,5 mm (G 3/4")	geblistert (2 Stück)	10	40 07360 191191
<b>3 2-Wege-Verteiler</b>				
12386931100	G 26,5 mm (G 3/4")	geblistert	5	40 07360 191207



### 05.01.03 Y-Verbinder, Messing

Für das problemlose Verbinden von Schläuchen: Mit dem Y-Verbinder aus Messing lässt sich schnell und einfach der Wasserfluss in zwei Richtungen teilen, z.B. gleichzeitig Rasen sprengen und brausen.

Mat. No.	Lieferaufmachung	VPE in Stück	EAN-Code
12836691100	geblüstert	10	40 07360 250041



### 05.01.04 Doppelkupplung, Messing

Die Doppelkupplung dient zur schnellen Schlauchverlängerung mit Schnellschlauchstück (Material-Nr. 12495661100, 12471241100) und/oder Wasserstop (Material-Nr. 12495761100, 12471141100).

Mat. No.	Lieferaufmachung	VPE in Stück	EAN-Code
12495861100	geblüstert	10	50 13855 495865



## 05.02 Premium Sets

### 05.02.01 Grundausrüstung, Messing

Alles im Set: Die Messing-Grundausrüstung besteht aus Hahnanschluss (G 26,5mm (G3/4")), Schnellschlauchstück, Wasserstop und Spritze.

Mat. No.	Bezeichnung	Lieferaufmachung	VPE in Stück	EAN-Code
12495461100	für 13 mm (1/2") Schlauch	geblüstert	10	50 13855 495469
12471041100	für 19 mm (3/4") Schlauch	geblüstert	10	50 13855 471043



## 05.03 Premium Brausen

### 05.03.01 Multifunktionsbrause in Metallausführung und verstellbare Profi-Spritze

Hochwertige, robuste Armaturen mit Lamellengriff, zur manuellen Bewässerung, kompatibel mit allen marktüblichen Stecksystemen.

Mat. No.	Lieferaufmachung	VPE in Stück	EAN-Code
<b>1 Multifunktionsbrause, 6 Wasserstrahlformen</b>			
12470581300	Pappkarte	5	40 07360 165369

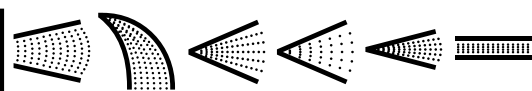

### **2 Verstellbare Profi-Spritze**

12470681300	Pappkarte	5	40 07360 165376
-------------	-----------	---	-----------------



### 05.03.02 Gießstab mit beweglichem Kopf

Hochwertiger, robuster Gießstab mit 8 Wasserstrahlformen. Ausgezeichnet geeignet für die Bewässerung von Blumenampeln oder höher angebrachten Blumenkästen.

Mat. No.	Lieferaufmachung	VPE in Stück	EAN-Code
12242481300	Pappkarte	5	40 07360 279035

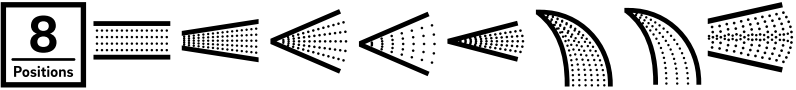

### 05.03.03 Spritze, Messing

Die Messing-Spritze ist vom Sprüh- bis zum Vollstrahl stufenlos verstellbar.

Mat. No.	Lieferaufmachung	VPE in Stück	EAN-Code
12495561100	geblistert	10	50 13855 495568



## 05.04 Premium Regner

### 05.04.01 Hochwertiger, robuster Kreisregner Duo

Max. Sprengbereich: 15 m im Durchmesser, max. Beregnungsfläche: 175 m<sup>2</sup>, Wasserstrahl stufenlos vom Vollstrahl bis zum Sprühnebel einstellbar. Mit Präzisions-Messingdüsen.

Mat. No.	Lieferaufmachung	VPE in Stück	EAN-Code
12471681300	Karton	1	40 07360 165475



### 05.04.02 Viereckregner, 20 Loch

Hochwertiger, robuster Regner mit 20 Präzisionsdüsen. 6 Düsen können manuell ab- oder zugeschaltet werden. Die Wasserdurchflussmenge sowie der Sprühbereich können individuell eingestellt werden. Max. Beregnungsfläche: 330 m<sup>2</sup>, max. Sprengbereich: 20 m. Der Regner muss mit Klarwasser betrieben werden.

Mat. No.	Lieferaufmachung	VPE in Stück	EAN-Code
12064771300	Karton	1	40 07360 449650



### 05.04.03 Impulsregner

Schwerer Zink- und Messing-Regner zum kreisrunden Bewässern von Flächen und Kreissegmenten mit einem Maximaldurchmesser von bis zu 26 m (Wasserdruck ca. 2–3 bar), was einer Fläche von ca. 530 m<sup>2</sup> entspricht. Der hochwertige Messingregner mit seinem robusten Erdspieß aus Metall kann über die beiden Stellringe jeden beliebigen Kreisabschnitt von 0 bis 360 Grad optimal bewässern. Mit dem Standardkupplungsstecker Innengewinde 26,5 mm (G 3/4") lässt er sich problemlos an alle marktüblichen Kunststoffbewässerungssysteme anschließen. Max. Sprengbereich: 26 m im Durchmesser.



Mat. No.	Liefereaufmachung	VPE in Stück	EAN-Code
12697171100	Pappkarte	10	40 07360 056834

## 05.05 Comfort Anschlussarmaturen

### 05.05.01 Anschlussteile

Armaturen zum Anschließen von Schläuchen, mit Softeinlagen und Griffmulden, kompatibel zu allen marktgängigen Stecksystemen.

Mat. No.	Bezeichnung	Liefereaufmachung	VPE in Stück	EAN-Code
<b>1 Schnellschlauchstück</b>				
12032761100	für 13 mm (1/2") Schlauch	geblistert	10	40 07360 397654
12032771100	für 19 mm (3/4") Schlauch	geblistert	10	40 07360 397661
<b>2 Wasserstop</b>				
12032711100	für 13 mm (1/2") Schlauch	geblistert	10	40 07360 397630
12032751100	für 19 mm (3/4") Schlauch	geblistert	10	40 07360 397647
<b>3 Hahnanschluss</b>				
12032691100	G 26,5 mm (G 3/4") und G 33,3 mm (G 1")	geblistert	10	40 07360 397623



## 05.06 Comfort Brausen

### 05.06.01 Multifunktionsbrause

Kompatibel zu allen marktgängigen Stecksystemen, mit 8 verschiedenen Sprühformen, Einhand-Bedienfunktion.

Mat. No.	Lieferaufmachung	VPE in Stück	EAN-Code
12032811100	Pappkarte	5	40 07360 397685

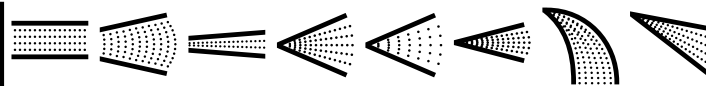

### 05.06.02 Multifunktionsbrause

Kompatibel zu allen marktgängigen Stecksystemen, mit 3 verschiedenen Sprühformen. Die Sprühformen lassen sich mühelos mit einer Hand durch den Regler einstellen.

Mat. No.	Lieferaufmachung	VPE in Stück	EAN-Code
14286591100	Pappkarte	4	40 62178 685249

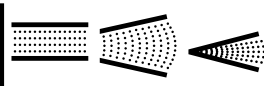

### 05.06.03 Impulsspritze

Kompatibel zu allen marktgängigen Stecksystemen, der Sprühstrahl ist stufenlos verstellbar, Einhand-Bedienfunktion.

Mat. No.	Lieferaufmachung	VPE in Stück	EAN-Code
12032791100	Pappkarte	5	40 07360 397678



## 05.07 Comfort Regner

### 05.07.01 Viereckregner, 18 Loch

Hochwertiger Regner in Kunststoffausführung mit 18 Präzisionsdüsen. 6 Düsen können individuell zu- oder abgeschaltet werden. Die Wasserdurchflussmenge sowie der Sprühbereich können ebenfalls individuell eingestellt werden. Max. Beregnungsfläche: 310 m<sup>2</sup>, max. Sprengbereich: 18 m

Mat. No.	Lieferaufmachung	VPE in Stück	EAN-Code
12092631100	Karton	1	40 07360 479022



## 05.08 Allround Anschlussarmaturen

### 05.08.01 Anslussteile

Armaturen zum Anschließen von Schläuchen, kompatibel zu allen marktüblichen Kunststoffsystemen. Abmessung für 13 mm (1/2") auch geeignet für den Anschluss von 15 mm (5/8") Schläuchen.

Mat. No.	Bezeichnung	Lieferaufmachung	VPE in Stück	EAN-Code
<b>1 Schnellschlauchstück</b>				
12681231300	für 13 mm (1/2") Schlauch	geblistert	10	40 07360 043568
12681231400	für 13 mm (1/2") Schlauch	lose, mit EAN-Etikett	10	40 07360 550288
12669551300	für 19 mm (3/4") Schlauch	geblistert	10	40 07360 068349
12669551400	für 19 mm (3/4") Schlauch	lose, mit EAN-Etikett	10	40 07360 550295
<b>2 Wasserstop</b>				
12681331300	für 13 mm (1/2") Schlauch	geblistert	10	40 07360 043575
12681331400	für 13 mm (1/2") Schlauch	lose, mit EAN-Etikett	10	40 07360 553104
12669451300	für 19 mm (3/4") Schlauch	geblistert	10	40 07360 068332
12669451400	für 19 mm (3/4") Schlauch	lose, mit EAN-Etikett	10	40 07360 553111



### 05.08.02 Hahnanschlüsse

1 Hahnanschluss G 26,5 mm (G 3/4")

2 Hahnanschluss G 33,3 mm (G 1") mit Reduzierstück auf G 26,5 mm (G 3/4") und G 21 mm (G 1/2").

3 Universal-Hahnanschluss für Wasserhähne ohne Gewinde mit Außendurchmesser 14–17 mm.

4 Multihahnanschluss für flachgebauten Wasserhahn mit einer Breite von max. 30 mm und einer Tiefe von max. 30 mm.

Mat. No.	Lieferaufmachung	VPE in Stück	EAN-Code
<b>1 Hahnanschluss</b>			
12681431300	geblistert	10	40 07360 043582
12681431400	lose, mit EAN-Etikett	10	40 07360 553128
<b>2 Hahnanschluss mit Reduzierstück</b>			
12386731300	geblistert	10	40 07360 191184
12386731400	lose, mit EAN-Etikett	10	40 07360 553197
<b>3 Universal-Hahnanschluss</b>			
12477141300	Pappkarte	10	50 13855 477144
<b>4 Multihahnanschluss</b>			
12477041300	Pappkarte	10	50 13855 477045



### Winkelhahnanschluss

Der Winkelhahnanschluss verhindert ein Abknicken des Schlauches am Wasserhahn. Mittels Gelenk kann der Winkelhahnanschluss kreisförmig um 360° gedreht und zusätzlich im 45° Winkel positioniert werden (mit Innengewinde G 26,5 mm (G 3/4")).

Mat. No.	Lieferaufmachung	VPE in Stück	EAN-Code
12165271300	geblistert	10	40 07360 513856



### 05.08.03 System-Verbinder

Armaturen zum Anschließen von Schläuchen, kompatibel zu allen marktüblichen Kunststoffsystemen.

Mat. No.	Bezeichnung	Lieferaufmachung	VPE in Stück	EAN-Code
<b>1 2-Wege-Verteiler</b>				
12386631300	G 26,5 mm (G 3/4")	Pappkarte	5	40 07360 191177
<b>2 Geräteinschraubstück</b>				
12386531300	G 26,5 mm (G 3/4")	geblistert (2 Stück)	10	40 07360 191160
12386531400	G 26,5 mm (G 3/4")	lose, mit EAN-Etikett	10	40 07360 553142
<b>3 Doppelkupplung</b>				
12681531300	-	geblistert	10	40 07360 043599
12681531400	-	lose, mit EAN-Etikett	10	40 07360 553159
<b>4 Schlauchreparaturstück</b>				
12681631300	für 13 mm (1/2") Schlauch	geblistert	10	40 07360 043605
12681631400	für 13 mm (1/2") Schlauch	lose, mit EAN-Etikett	10	40 07360 553166
12387031300	für 19 mm (3/4") Schlauch	geblistert	10	40 07360 191214
12387031400	für 19 mm (3/4") Schlauch	lose, mit EAN-Etikett	10	40 07360 553173
<b>5 Y-Verbinder</b>				
12697471300	-	geblistert	10	40 07360 056865
12697471400	-	lose, mit EAN-Etikett	10	40 07360 553180





### 05.08.04 Durchflussminderer

Mit dem Durchflussminderer kann der Wasserdurchfluss reduziert werden (Stufen: Aus - 1/4 - 1/2 - 3/4 - Voll). Ideal geeignet, um bei Tropf- und Perlschläuchen den richtigen Wasserdruck einzustellen.

Mat. No.	Lieferaufmachung	VPE in Stück	EAN-Code
12165951300	geblistert	10	40 07360 521134



### 05.08.05 Profi Anschlussarmaturen

Die Profi Anschlussarmaturen, geeignet für 19 mm (3/4") Wasserschläuche, erhöhen den Wasserdurchfluss um bis zu 25 %. Bitte beachten: Dieses System ist nicht kompatibel zu den marktgängigen Stecksystemen.



Mat. No.	Bezeichnung	Lieferaufmachung	VPE in Stück	EAN-Code
<b>1 Profi Schnellschlauchstück</b>				
12165251300	19 mm (3/4")	geblistert	10	40 07360 513832
<b>2 Profi Hahnanschluss</b>				
12165261300	G 33,3 mm (1") und G 26,5 mm (3/4")	geblistert	10	40 07360 513849
<b>3 Profi Geräteeinschraubstück</b>				
12165301300	G 26,5 mm (3/4")	geblistert	10	40 07360 554170



## 05.09 Allround Sets

### 05.09.01 Grundausrüstung

Bestehend jeweils aus Hahnanschluss (G 26,5 mm (3/4")) mit Reduzierstück auf G 21 mm (1/2"), Schnellschlauchstück, Wasserstop und Spritze, kompatibel zu allen marktüblichen Kunststoff-Systemen. Grundausrüstung für 13 mm (1/2") auch geeignet für den Anschluss von 15 mm (5/8") Schläuchen.

Mat. No.	Bezeichnung	Lieferaufmachung	VPE in Stück	EAN-Code
12681031300	für 13 mm (1/2") Schlauch	geblistert	10	40 07360 043544
12698491300	für 19 mm (3/4") Schlauch	geblistert	10	40 07360 056889



### 05.09.02 Profi Grundausrüstung

Bestehend aus: 2x Schnellschlauchstück, 1x Hahnanschluss, 1x Spritze, 1x Geräteeinschraubstück. Geeignet für den Anschluss an 19 mm (3/4") Schläuchen. Bitte beachten: Dieses System ist nicht kompatibel zu den marktgängigen Stecksystemen.

Mat. No.	Lieferaufmachung	VPE in Stück	EAN-Code
14225051300	geblistert	10	40 59757 533084



## 05.10 Allround Brausen

### 05.10.01 Spritzpistolen

Armaturen zur manuellen Bewässerung, kompatibel zu allen marktüblichen Kunststoff-Systemen. Die Spritzpistole <sup>3</sup> eignet sich ideal als „Euterbrause“ für die Landwirtschaft. Das Wasser kann einhändig über den Hebel reguliert werden und das Gehäuse aus Metall macht die Brause äußerst robust.

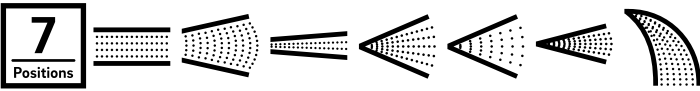
Mat. No.	Lieferaufmachung	VPE in Stück	EAN-Code
<b>1 Multifunktionsbrause, 7 Wasserstrahlformen</b>			
12471881300	Pappkarte	5	40 07360 165499
			
<b>2 Impulsspritze, verstellbar</b>			
12472181300	Pappkarte	5	40 07360 165529
<b>3 Spritzpistole</b>			
12472281300	Pappkarte	5	40 07360 165536



### 05.10.02 Spritze

Die Spritze ist vom Sprüh- bis zum Vollstrahl stufenlos verstellbar.

Mat. No.	Lieferaufmachung	VPE in Stück	EAN-Code
12681131300	geblistert	10	40 07360 043551
12681131400	lose, mit EAN-Etikett	10	40 07360 553135



### 05.10.03 Profi Spritze

Die Profi-Spritze ist vom Sprüh- bis zum Vollstrahl stufenlos verstellbar und erhöht den Wasserdurchfluss (in Kombination mit den Profi-Anschlussarmaturen) um bis zu 25 %. Bitte beachten: Diese Spritze ist nicht kompatibel zu den marktgängigen Stecksystemen.

Mat. No.	Lieferaufmachung	VPE in Stück	EAN-Code
12165241300	geblistert	10	40 07360 513825



## 05.11 Allround Regner

### 05.11.01 Viereckregner, 18 Loch

Regner zum viereckigen Bewässern von Flächen, wobei die Sprühbreite beim Viereckregner individuell verändert werden kann. Anschließbar an alle marktüblichen Kunststoff-Systeme. Gehäuse aus schlagfestem Kunststoff, Aluminium-Düsenbogen mit 18 Sprühöffnungen, drehbare Anschlussüberwurfmutter, 26,5 mm (3/4") Innengewinde mit Standardkupplungsstecker, max. Beregnungsfläche: 150 m<sup>2</sup>, max. Sprengbereich: 14 m.

Mat. No.	Lieferaufmachung	VPE in Stück	EAN-Code
14316921300	Karton	1	40 64299 296922



### 05.11.02 Flächenregner, 8-fach verstellbar

Beim Flächenregner lassen sich 8 verschiedene Sprühbilder individuell einstellen. An alle marktüblichen Kunststoff-Systeme anschließbar. Max. Beregnungsfläche: 95 m<sup>2</sup>, max. Sprengbereich: 11 m im Durchmesser.

Mat. No.	Lieferaufmachung	VPE in Stück	EAN-Code
12471981300	Pappkarte	5	40 07360 165505

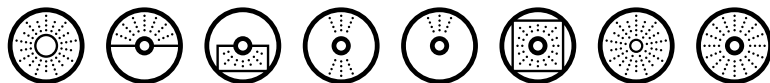

### 05.11.03 Kreisregner

Mit dem Kreisregner Trio lässt sich der Sprengbereich stufenlos über Präzisionsdüsen einstellen. Max. Beregnungsfläche: 175 m<sup>2</sup>, max. Sprengbereich: 15 m im Durchmesser.

Mat. No.	Lieferaufmachung	VPE in Stück	EAN-Code
12472081300	Pappkarte	5	40 07360 165512



**05.11.04 Kreisregner mit Erdspeiß**

Regner zur kreisrunden Bewässerung von Flächen oder jeden beliebigen Kreisausschnitt von 0 bis 360 Grad. Anschließbar an alle marktüblichen Kunststoffsysteme, max. Beregnungsfläche: 78 m<sup>2</sup>, max. Sprengbereich: 5 m.

<b>Mat. No.</b>	<b>Liefieraufmachung</b>	<b>VPE</b> in Stück	<b>EAN-Code</b>
14286611300	Pappkarte	10	40 62178 685256

**05.11.05 Regner mit Erdspeiß, 5-fach verstellbar**

Regner mit 5 verschiedenen Sprühformen zur kreisrunden Bewässerung einer Fläche von bis zu max. 70 m<sup>2</sup> bei nur 3,5 bar notwendigem Wasserdruck. Anschließbar an alle marktüblichen Kunststoffsysteme, max. Sprengbereich: 9,5 m im Durchmesser.

<b>Mat. No.</b>	<b>Liefieraufmachung</b>	<b>VPE</b> in Stück	<b>EAN-Code</b>
12168581300	Pappkarte	10	40 07360 517786



## 05.12 Technisches Messing

### 05.12.01 Schnellkupplungsschlauchstück

Schnellkupplung mit Klauenverschluss (handelsüblicher Klauenabstand 40 mm) aus Pressmessing mit NBR-Dichtung zum einfachen und schnellen Anschluss von Schläuchen an alle Schnellkupplungsteile.

Mat. No.	Bezeichnung	Lieferaufmachung	VPE in Stück	EAN-Code
12650131003	für 13 mm (1/2") Schlauch	lose, EAN-codiert	10	40 07360 085278
12650231003	für 19 mm (3/4") Schlauch	lose, EAN-codiert	10	40 07360 085285
12650331003	für 25 mm (1") Schlauch	lose, EAN-codiert	10	40 07360 085292
12650431003	für 32 mm (1 1/4") Schlauch	lose, EAN-codiert	5	40 07360 085308
12694991003	für 38 mm (1 1/2") Schlauch	lose, EAN-codiert	5	40 07360 085315



### 05.12.02 Schnellkupplungsschlauchstück, drehbar

Schnellkupplung mit Klauenverschluss (handelsüblicher Klauenabstand 40 mm) aus Pressmessing mit NBR-Dichtung zum einfachen und schnellen Anschluss von Schläuchen an alle Schnellkupplungsteile. Zur Verhinderung eines Verdrehens des Schlauchs lässt sich die Schlauchtülle zusätzlich 360° drehen.

Mat. No.	Bezeichnung	Lieferaufmachung	VPE in Stück	EAN-Code
14300331003	für 13 mm (1/2") Schlauch	lose, EAN-codiert	10	40 62178 707002
14300431003	für 19 mm (3/4") Schlauch	lose, EAN-codiert	10	40 62178 707019
14300531003	für 25 mm (1") Schlauch	lose, EAN-codiert	10	40 62178 707026



### 05.12.03 Schnellkupplungsschlauchstück, schraubbar

Schnellkupplung mit Klauenverschluss (handelsüblicher Klauenabstand 40 mm) aus Pressmessing mit NBR-Dichtung zum einfachen und schnellen Anschluss an alle Schnellkupplungsteile. Mittels des Schraubanschlusses mit Überwurfmutter lässt sich der Schlauch problemlos einbinden. Eine zusätzliche Schlauchschelle ist nicht notwendig.

Mat. No.	Bezeichnung	Lieferaufmachung	VPE in Stück	EAN-Code
14300131003	für 13 mm (1/2") Schlauch	lose, EAN-codiert	5	40 62178 707033
14300231003	für 19 mm (3/4") Schlauch	lose, EAN-codiert	5	40 62178 707040



#### 05.12.04 Schnellkupplung, Außengewinde

Schnellkupplung mit Klauenverschluss (handelsüblicher Klauenabstand 40 mm) aus Pressmessing mit NBR-Dichtung zum Verschrauben mit Anschlüssen bzw. Anschlusssteilen mit Innengewinde (z.B. Pumpen, Messingarmaturen, etc.).

Mat. No.	Bezeichnung	Liefereaufmachung	VPE in Stück	EAN-Code
12650531003	G 21 mm (G 1/2")	lose, EAN-codiert	10	40 07360 085322
12650631003	G 26,5 mm (G 3/4")	lose, EAN-codiert	10	40 07360 085339
12650731003	G 33,3 mm (G 1")	lose, EAN-codiert	10	40 07360 085346
12650831003	G 42 mm (G 1 1/4")	lose, EAN-codiert	10	40 07360 085353
12695091003	G 47,9 mm (G 1 1/2")	lose, EAN-codiert	5	40 07360 085360



#### 05.12.05 Schnellkupplung, Innengewinde

Schnellkupplung mit Klauenverschluss (handelsüblicher Klauenabstand 40 mm) aus Pressmessing mit NBR-Dichtung zum Verschrauben mit Anschlüssen bzw. Anschlusssteilen mit Außengewinde (z.B. Pumpen, Wasserhähne, etc.).

Mat. No.	Bezeichnung	Liefereaufmachung	VPE in Stück	EAN-Code
12650931003	G 21 mm (G 1/2")	lose, EAN-codiert	10	40 07360 085377
12651031003	G 26,5 mm (G 3/4")	lose, EAN-codiert	10	40 07360 085384
12651131003	G 33,3 mm (G 1")	lose, EAN-codiert	10	40 07360 085391
12651231003	G 42 mm (G 1 1/4")	lose, EAN-codiert	10	40 07360 085407
12695191003	G 47,9 mm (G 1 1/2")	lose, EAN-codiert	5	40 07360 085414



### 05.12.06 Schnellkupplung Abzweigstück, Verschlusskupplung, Verteilerstück

Passen perfekt zusammen:

1 Sonderteil mit Schnellkupplung inkl. Klauenverschluss (handelsüblicher Klauenabstand 40 mm) aus Pressmessing mit NBR-Dichtung zum Verzweigen von Schlauchleitungen, z.B. zum Übergang von 19 mm (3/4") Schlauch auf 2x 13 mm (1/2") Schlauch.

2 Sonderteil mit Schnellkupplung inkl. Klauenverschluss (handelsüblicher Klauenabstand 40 mm) aus Pressmessing mit NBR-Dichtung zum Verschließen des Abzweigstückes oder sonstiger Schnellkupplungsteile.

3 Sonderteil aus Pressmessing zum Verzweigen von Schlauchleitungen, verwendbar für Schnellkupplungsanschlüsse oder Schlauchverschraubungen, z.B. zum Übergang von 19 mm (3/4") Schlauch auf 2x 13 mm (1/2") Schlauch.



Mat. No.	Bezeichnung	Lieferaufmachung	VPE in Stück	EAN-Code
<b>1 Schnellkupplung Abzweigstück</b>				
12654331003	-	lose, EAN-codiert	5	40 07360 085421
<b>2 Verschlusskupplung</b>				
12654431003	-	lose, EAN-codiert	10	40 07360 085438
<b>3 Verteilerstück</b>				
12654531003	G 26,5 mm (G 3/4")	lose, EAN-codiert	5	40 07360 085445

### 05.12.07 Saug- und Hochdruckschnellkupplung

Für einen sicheren Halt: Schnellkupplung mit Klauenverschluss (handelsüblicher Klauenabstand 40 mm) aus Pressmessing mit NBR-Dichtung zum Anschließen von Saug- und Hochdruckschläuchen, gegen selbsttätiges Lösen gesichert. Max. Betriebsdruck: 40 bar, vakuumfest bis ca. 9,9 m Wassersäule.

Mat. No.	Bezeichnung	Lieferaufmachung	VPE in Stück	EAN-Code
12655931003	für 19 mm (3/4") Schlauch	lose, EAN-codiert	5	40 07360 085452
12656031003	für 25 mm (1") Schlauch	lose, EAN-codiert	5	40 07360 085469
12656131003	für 32 mm (1 1/4") Schlauch	lose, EAN-codiert	5	40 07360 085476



### 05.12.08 Schnellkupplungsspritze

Spritzdüse in schwerer Ausführung mit Schnellkupplung (handelsüblicher Klauenabstand 40 mm) aus Pressmessing mit NBR-Dichtung, stufenlos verstellbar vom Sprüh- bis zum Vollstrahl.

Mat. No.	Bezeichnung	Lieferaufmachung	VPE in Stück	EAN-Code
12652531003	für 13 mm (1/2") Schlauch	lose, EAN-codiert	5	40 07360 085483
12652631003	für 19 mm (3/4") Schlauch	lose, EAN-codiert	5	40 07360 085490



**05.12.09 Schlauchverschraubung 1-tlg. flachdichtend**

1/3-Schlauchtülle, flachdichtend, zum Anschluss von Schläuchen an Teile mit Innengewinde, z.B. an Verteilerstück 3/4" (Material-Nr. 12654531003).

Mat. No.	Bezeichnung	Lieferaufmachung	VPE in Stück	EAN-Code
12653631003	für 13 mm (1/2") Schlauch x G 26,5 mm (G 3/4")	lose, EAN-codiert	10	40 07360 085537
14300831003	für 19 mm (3/4") Schlauch x G 21 mm (G 1/2")	lose, EAN-codiert	10	40 62178 707132
12653731003	für 19 mm (3/4") Schlauch x G 26,5 mm (G 3/4")	lose, EAN-codiert	10	40 07360 085544
12653831003	für 19 mm (3/4") Schlauch x G 33,3 mm (G 1")	lose, EAN-codiert	10	40 07360 085551
14300931003	für 25 mm (1") Schlauch x G 33,3 mm (G 1")	lose, EAN-codiert	10	40 62178 707149
14301031003	für 32 mm (1 1/4") Schlauch x G 42 mm (G 1 1/4")	lose, EAN-codiert	10	40 62178 707156

**05.12.10 Schlauchverschraubung 2-tlg. flachdichtend**

2/3-Schlauchverschraubung, flachdichtend, mit Schlauchtülle und Überwurfmutter, zum Anschluss von Teilen mit Außengewinde, z.B. als Wasserhahnanschluss.

Mat. No.	Bezeichnung	Lieferaufmachung	VPE in Stück	EAN-Code
14301131003	für 13 mm (1/2") Schlauch x G 21 mm (G 1/2")	lose, EAN-codiert	10	40 62178 707071
12651531003	für 13 mm (1/2") Schlauch x G 26,5 mm (G 3/4")	lose, EAN-codiert	10	40 07360 085568
12651331003	für 13 mm (1/2") Schlauch x G 33,3 mm (G 1")	lose, EAN-codiert	10	40 07360 085575
12651631003	für 19 mm (3/4") Schlauch x G 26,5 mm (G 3/4")	lose, EAN-codiert	10	40 07360 085582
12651431003	für 19 mm (3/4") Schlauch x G 33,3 mm (G 1")	lose, EAN-codiert	10	40 07360 085599
12695291003	für 25 mm (1") Schlauch x G 33,3 mm (G 1")	lose, EAN-codiert	10	40 07360 085605
12378571003	für 25 mm (1") Schlauch x G 42 mm (G 1 1/4")	lose, EAN-codiert	10	40 07360 199128
14301231003	für 32 mm (1 1/4") Schlauch x G 42 mm (G 1 1/4")	lose, EAN-codiert	10	40 62178 707088





### 05.12.11 Schlauchverschraubung 3-tlg. flachdichtend

Die ideale REHAU Schlauchverbindung: 3/3-Schlauchverschraubung, flachdichtend, mit 2 Schlauchtüllen und Überwurfmutter.

Mat. No.	Bezeichnung	Lieferaufmachung	VPE in Stück	EAN-Code
12651731003	für 13 mm (1/2") Schlauch x G 26,5 mm (G 3/4")	lose, EAN-codiert	10	40 07360 085612
12651831003	für 19 mm (3/4") Schlauch x G 33,3 mm (G 1")	lose, EAN-codiert	10	40 07360 085629



### 05.12.12 Schlauchverschraubung 1-tlg. mit Bund und O-Ring

1/3-Schlauchtülle mit O-Ring (NBR) zum Abdichten, insbesondere zum Anschluss an Pumpen und Zwischenventile.

Mat. No.	Bezeichnung	Lieferaufmachung	VPE in Stück	EAN-Code
14301331003	für 13 mm (1/2") Schlauch x G 21 mm (G 1/2")	lose, EAN-codiert	10	40 62178 707095
14301431003	für 13 mm (1/2") Schlauch x G 26,5 mm (G 3/4")	lose, EAN-codiert	10	40 62178 707101
12653331003	für 19 mm (3/4") Schlauch x G 26,5 mm (G 3/4")	lose, EAN-codiert	10	40 07360 085636
12302891003	für 19 mm (3/4") Schlauch x G 33,3 mm (G 1")	lose, EAN-codiert	10	40 07360 199821
12653431003	für 25 mm (1") Schlauch x G 33,3 mm (G 1")	lose, EAN-codiert	10	40 07360 085643
12653531003	für 32 mm (1 1/4") Schlauch x G 42 mm (G 1 1/4")	lose, EAN-codiert	10	40 07360 085650



### 05.12.13 Schlauchverbinder

In schwerer Ausführung aus Messingrohr gedreht, zum Verbinden von Schläuchen gleicher Abmessung, z.B. zur Reparatur oder Leitungsverlängerung.

Mat. No.	Bezeichnung	Lieferaufmachung	VPE in Stück	EAN-Code
12653931003	für 13 mm (1/2") Schlauch	lose, EAN-codiert	10	40 07360 085711
12654031003	für 19 mm (3/4") Schlauch	lose, EAN-codiert	10	40 07360 085728
12654131003	für 25 mm (1") Schlauch	lose, EAN-codiert	10	40 07360 085735
12654231003	für 32 mm (1 1/4") Schlauch	lose, EAN-codiert	5	40 07360 085742



**05.12.14 Schlauchklemmen, paarweise gebunden**

Schneckenengewindeklemmen nach DIN 3017 aus hochwertigem Stahl mit Alu-Zinkbeschichtung und 6-Kant mit Schlitz, zum Befestigen der Schläuche auf Schlauchtüllen.

Mat. No.	Bezeichnung	Lieferaufmachung	VPE in Stück	EAN-Code
12651931100	8–12 mm	Pappkarte	10	40 07360 052140
12652031100	10–16 mm	Pappkarte	10	40 07360 052157
12652131100	12–22 mm	Pappkarte	10	40 07360 052164
12652231100	20–32 mm	Pappkarte	10	40 07360 052171
12652331100	25–40 mm	Pappkarte	10	40 07360 052188
12652431100	35–50 mm	Pappkarte	10	40 07360 052195
12695391100	40–60 mm	Pappkarte	10	40 07360 056032

**05.12.15 Klemmschalen**

Zum sicheren Einbinden von Saug- und Hochdruckschläuchen: Klemmschalen aus Pressmessing mit verzinkten Inbusschrauben und Muttern.

Mat. No.	Bezeichnung	Lieferaufmachung	VPE in Stück	EAN-Code
12698091003	für 19 mm (3/4") Schlauch	lose, EAN-codiert	5	40 07360 085827
12698191003	für 25 mm (1") Schlauch	lose, EAN-codiert	5	40 07360 085834
12698291003	für 32 mm (1 1/4") Schlauch	lose, EAN-codiert	4	40 07360 085841





### Passende Größen für Schlauchklemmen und Klemmschalen:

Material-Nr.	Schlauchklemmengröße	Bandbreite	für Schlauchinnendurchmesser
<b>Schlauchklemmen</b>			
12651931100/003	8–12 mm	9 mm	6 mm (1/4") – 10 mm (3/8")
12652031100/003	10–16 mm	9 mm	10 mm (3/8") – 13 mm (1/2")
12652131100/003	12–22 mm	9 mm	13 mm (1/2") – 15 mm (5/8")
12652231100/003	20–32 mm	12 mm	19 mm (3/4") – 25 mm (1")
12652331100/003	25–40 mm	12 mm	25 mm (1") – 32 mm (1 1/4")
12652431100/003	35–50 mm	12 mm	38 mm (1 1/2") – 44 mm (1 3/4")
12695391100/003	40–60 mm	12 mm	38 mm (1 1/2") – 50 mm (2")

### Klemmschale Schlauchinnendurchmesser

#### Passende Größen für Klemmschalen:

für 19 mm (3/4") Schlauch	18–20 mm
für 25 mm (1") Schlauch	24–26 mm
für 32 mm (1 1/4") Schlauch	31–32 mm

## 05.12.16 Wasserhähne

Auslaufventil mit 2-tlg. Schlauchverschraubung, flachdichtend. Max. Betriebsdruck: 8 bar.

Mat. No.	Bezeichnung	Lieferaufmachung	VPE in Stück	EAN-Code
<b>1 Wasserhahn mit Schlauchverschraubung, Messing blank</b>				
12379371100	G 21 mm (G 1/2"), für 1/2" Schlauch	Pappkarte	5	40 07360 199203
12379471100	G 26,5 mm (G 3/4"), für 3/4" Schlauch	Pappkarte	5	40 07360 199210
<b>2 Wasserhahn mit Schlauchverschraubung, matt verchromt</b>				
12653131003	G 21 mm (G 1/2"), für 1/2" Schlauch	lose, EAN-codiert	5	40 07360 086039
12653231003	G 26,5 mm (G 3/4"), für 3/4" Schlauch	lose, EAN-codiert	5	40 07360 086046
12406451003	G 33,3 mm (G 1"), für 1" Schlauch	lose, EAN-codiert	4	40 07360 086053



**05.12.17 Wasserhahn mit Kugelventil und Schlauchverschraubung**

Auslaufventil mit 2-tlg. Schlauchverschraubung, flachdichtend, matt verchromt, mit verzinktem Stahlhebel, rot lackiert. Max. Betriebsdruck: 8 bar.

Mat. No.	Bezeichnung	Lieferaufmachung	VPE in Stück	EAN-Code
12402051003	G 21 mm (G 1/2")	lose, EAN-codiert	5	40 07360 086060
12402151003	G 26,5 mm (G 3/4")	lose, EAN-codiert	5	40 07360 086077

**05.12.18 Kugelhahn**

Kugelhahn, matt verchromt, mit kunststoffüberzogenem Stahlhebel, zur schnellen Freigabe der vollen Wassermenge, nur geeignet für Wasserleitungen. Max. Betriebsdruck: 25 bar.

Mat. No.	Bezeichnung	Lieferaufmachung	VPE in Stück	EAN-Code
12695991003	IG 21 mm (IG 1/2")	lose, EAN-codiert	5	40 07360 086091
12696091003	IG 26,5 mm (IG 3/4")	lose, EAN-codiert	5	40 07360 086107
12696191003	IG 33,3 mm (IG 1")	lose, EAN-codiert	5	40 07360 086114

**05.12.19 Fußventil mit Tülle**

Das Zwischenventil mit Schließfeder verhindert den Rückfluss und ist in jeder Einbaustellung funktionsfähig sowie beständig gegen Wasser, Öl, Benzin und Kerosin. Der feinmaschige und rostfreie Edelstahlsaugkorb mit Außengewinde aus Teflon (PTFE) ist in das Zwischenventil eingeschraubt.

Fußventil = Zwischenventil und Saugkorb

Tülle = Schlauchverschraubung 1-tlg. mit Bund und O-Ring

Mat. No.	Bezeichnung	Lieferaufmachung	VPE in Stück	EAN-Code
12655231003	für 19 mm (3/4") Schlauch	lose, EAN-codiert	5	40 07360 086169
12655331003	für 25 mm (1") Schlauch	lose, EAN-codiert	5	40 07360 086176
12655431003	für 32 mm (1 1/4") Schlauch	lose, EAN-codiert	4	40 07360 086183



### 05.12.20 Zwischenventil

Das federbelastete Zwischenventil mit Ventilkugel aus Polyamid (PA) und Sitzdichtung aus Nitrilkautschuk (NBR) verhindert ein Zurücklaufen des angesaugten Mediums und ist in jeder Einbaustellung funktionsfähig. Geeignet ist der Artikel für Wasser, Öl, Benzin, Kerosin und Druckluft. Max. Einsatztemperatur: 100 °C.

Mat. No.	Bezeichnung	Lieferaufmachung	VPE in Stück	EAN-Code
12654931003	IG 26,5 mm (IG 3/4")	lose, EAN-codiert	5	40 07360 086206
12655031003	IG 33,3 mm (IG 1")	lose, EAN-codiert	5	40 07360 086213
12655131003	IG 42 mm (IG 1 1/4")	lose, EAN-codiert	5	40 07360 086220



### 05.12.21 Saugkorb

Feinmaschiger und rostfreier Edelstahlsaugkorb mit Außengewinde aus ABS zum Einschrauben in Zwischenventile.

Mat. No.	Bezeichnung	Lieferaufmachung	VPE in Stück	EAN-Code
12655631003	G 26,5 mm (G 3/4")	lose, EAN-codiert	5	40 07360 086244
12655731003	G 33,3 mm (G 1")	lose, EAN-codiert	5	40 07360 086251
12655831003	G 42 mm (G 1 1/4")	lose, EAN-codiert	5	40 07360 086268



### 05.12.22 Gewindenippel

Messingnippel, beidseitig mit Außengewinde, Einsatz z.B. für Pumpen.

Mat. No.	Bezeichnung	Lieferaufmachung	VPE in Stück	EAN-Code
12696691003	26,5 mm (3/4") AG x 26,5 mm (3/4") AG	lose, EAN-codiert	5	40 07360 086343
12696791003	33,3 mm (1") AG x 33,3 mm (1") AG	lose, EAN-codiert	5	40 07360 086350
12696891003	26,5 mm (3/4") AG x 21 mm (1/2") AG	lose, EAN-codiert	5	40 07360 086367
12696991003	33,3 mm (1") AG x 26,5 mm (3/4") AG	lose, EAN-codiert	5	40 07360 086374
14301531003	42 mm (1 1/4") AG x 33,3 mm (1") AG	lose, EAN-codiert	5	40 62178 707118



### 05.12.23 Gewindenippel

Messingnippel mit Innen- und Außengewinde kombiniert, zur Gewindereduzierung, Einsatz z.B. für Pumpen und andere Verschraubungen.

Mat. No.	Bezeichnung	Lieferaufmachung	VPE in Stück	EAN-Code
12697091003	26,5 mm (3/4") AG x 21 mm (1/2") IG	lose, EAN-codiert	5	40 07360 086381
12697191003	26,5 mm (3/4") AG x 33,3 mm (1") IG	lose, EAN-codiert	5	40 07360 086398
12697291003	33,3 mm (1") AG x 26,5 mm (3/4") IG	lose, EAN-codiert	5	40 07360 086404
12697391003	42 mm (1 1/4") AG x 33,3 mm (1") IG	lose, EAN-codiert	5	40 07360 086411



### 05.12.24 Regentonnenanschluss

Anschluss zur Wasserentnahme aus der Regentonne. Geeignet zum Anschließen von Auslaufventilen oder Schlauchverbindungen.

Mat. No.	Bezeichnung	Lieferaufmachung	VPE in Stück	EAN-Code
14300631003	26,5 mm (3/4") AG x 21 mm (1/2") IG	lose, EAN-codiert	10	40 62178 707057
14300731003	33,3 mm (1") AG x 26,5 mm (3/4") IG	lose, EAN-codiert	10	40 62178 707064



### 05.12.25 Dichtungen

Ersatzdichtungen aus Nitrilkautschuk (NBR) für alle Messingschnellkupplungen oder Schlauchverschraubungen aus Messing. Max. Einsatztemperatur: 100 °C.

Mat. No.	Bezeichnung	Lieferaufmachung	VPE in Stück	EAN-Code
<b>1 Ersatzdichtung Schnellkupplung, paarweise gebunden</b>				
12654631003	2 x	lose, EAN-codiert	10	40 07360 086435
<b>2 Gummidichtung</b>				
12654731003	5 x für G 21 mm (1/2")	lose, EAN-codiert	10	40 07360 086442
12654831003	5 x für G 26,5 mm (3/4")	lose, EAN-codiert	10	40 07360 086459





**REHAU**  
PREMIUM

## 06 Saug- und Förderschläuche

Art.- seite	Produkt	Wasser, Flüssig- keiten	Fettfreie Lebens- mittel	Hydro- lyse und mikroben- beständig	Luft, Rauch, Medien Gase	Abrasiv- e Medien	Fäkalien, Gülle, Ab- wasser	UV- und Witte- rungs- beständig	Ölbe- ständig	Geruchs- dicht	Flamm- hem- mend	Anti- statisch	Hohe Vakuum- bestän- digkeit	Trink- wasser	Milch (ab DN 40)
58	RAUSPIRAFLEX garden	+						+							
59	RAUSPIRAFLEX garden set	+													
60	RAUSPIRAFLEX pond	+						+							
61	RAUSPIRAFLEX pondtec	+						+							
61	RAUSPIRAFLEX agritec	+					+	+					+		
62	RAUSPIRAFLEX dragtec	+					+	+	+						
62	RAUSPIRAFLEX seedtec						+	+							
63	RAUSPIRAFLEX aquatec													+	
63	RAUSPIRAFLEX liquitec	+	+												
64	RAUSPIRAFLEX metal	+	+				+						+		+
65	RAUSPIRAFLEX pellet therm						+					+			
66	RAUSPIRAFLEX sanitary	+					+	+		+					
66	RAUSPIRAFLEX toitec	+					+	+	+				+		
67	RAUSPIRAFLEX whirltec	+													
68	RAUSPIRAFLEX standard	+													
69	RAUSPIRAFLEX wavetec	+					+								
70	RAUSPIRAFLEX wavetec PUR	+					+	+							
71	RAUSPIRAFLEX PUR metal abrasiv		(+)	+	+	+			+			(+)			
73	RAUSPIRAFLEX PUR metal flameproof				+	+			+		+	(+)			

Diese Tabelle dient zur schnellen Zuordnung der Produkte. Genauere Beschreibungen sind auf den jeweiligen Artikelseiten und in den entsprechenden Technischen Lieferbedingungen (TLV) zu finden.

(+) Auf Anfrage lieferbar





## 06.01 RAUSPIRAFLEX garden

### Eigenschaften

- Gute Beobachtung des Fördermediums möglich
- Innen glatt zur Vermeidung von Ablagerungen
- Außen leicht gewellt für hohe Flexibilität
- Knickfest durch die Spirale
- UV-beständig

### Anwendung

- Zur Förderung von klarem Wasser und Schmutzwasser
- Als Saugschlauch für Garten- und Teichpumpen im Hobbybereich
- Besonders geeignet für Be- und Entwässerung
- Für leichte Anwendungen in Industrie, Landwirtschaft und Garten



### Material

grün-transparentes Weich-PVC  
elfenbeinfarbige Hart-PVC-Spirale

### Temperaturbeständigkeit

-10 °C bis +60 °C

Mat. No.	Innen-Ø mm	Wandstärke mm	Vakuum m WS (bei 20 °C)	Biegeradius mm (bei 20 °C)	Rollenlänge m	EAN-Code
10766901004	19	2,6	7,0	85	25	40 07360 016173
10766901005	19	2,6	7,0	85	50	40 07360 018375
10767501001	22	2,6	7,0	100	50	40 07360 018368
10767001003	25	2,6	7,0	105	25	40 07360 016180
10767001005	25	2,6	7,0	105	50	40 07360 018382
10767101002	32	3,1	7,0	125	25	40 07360 018399
10767101004	32	3,1	7,0	125	50	40 07360 016197
10767201002	38	3,4	7,0	150	25	40 07360 018405
10767201003	38	3,4	7,0	150	50	40 07360 016890

Für weitere technische Informationen beachten Sie bitte unsere Technische Lieferbedingung 12T/030.

### Lieferbar auf Spulen passend zum REHAU Schlauchcenter

Mat. No.	Innen-Ø mm	Wandstärke mm	Vakuum m WS (bei 20 °C)	Biegeradius mm (bei 20 °C)	Rollenlänge m	EAN-Code
10766901200	19	2,6	7,0	85	35	40 07360 301033
10767001200	25	2,6	7,0	105	50	40 07360 301040
10767101200	32	3,1	7,0	125	35	40 07360 301057

Für weitere technische Informationen beachten Sie bitte unsere Technische Lieferbedingung 12T/030.



## 06.02 RAUSPIRAFLEX garden set

### Eigenschaften

- Gute Beobachtung des Fördermediums möglich
- Innen glatt zur Vermeidung von Ablagerungen
- Außen leicht gewellt für hohe Flexibilität
- Knickfest durch die Spirale
- Komplett anschlussfertig montiert mit Kunststoff oder Messingarmaturen

### Anwendung

- Zur Förderung von klarem Wasser und Schmutzwasser
- Ansaugschlauchset für Gartenpumpen und Hauswasserwerke
- Besonders geeignet für leichte Anwendungen im Garten



### Material

grün-transparentes Weich-PVC  
weiße Hart-PVC-Spirale

### Temperaturbeständigkeit

-10 °C bis +60 °

### Mit Messingarmaturen

Mat. No.	Innen-Ø mm	Wandstärke mm	Vakuum m WS (bei 20 °C)	Biegeradius mm (bei 20 °C)	Rollenlänge m	EAN-Code
12885541001	25	2,6	7,0	105	7	40 07360 341176

### Mit Kunststoffarmaturen

Mat. No.	Innen-Ø mm	Wandstärke mm	Vakuum m WS (bei 20 °C)	Biegeradius mm (bei 20 °C)	Rollenlänge m	EAN-Code
12602791001	22	2,6	7,0	100	7	40 07360 037413

Für weitere technische Informationen beachten Sie bitte unsere Technische Lieferbedingung 12T/030.

## 06.03 RAUSPIRAFLEX pond

### Eigenschaften

- Lichtundurchlässige und UV-beständige Ausführung zur Vermeidung der Algenbildung
- Innen glatt zur Vermeidung von Ablagerungen
- Außenliegende Hart-PVC-Spirale für sehr hohe Flexibilität
- Einfaches Verlegen auch um Ecken ohne Abknicken
- Sehr leichter Teichschlauch

### Anwendung

- Optimal geeignet zum Durchleiten von Teichwasser
- Geeignet für Bachläufe und Teichfilter



### Material

schwarz-gedecktes Weich-PVC  
graue Hart-PVC-Spirale

### Temperaturbeständigkeit

-5 °C bis +60 °C

Mat. No.	Innen-Ø mm	Wandstärke mm	Vakuum m WS (bei 20 °C)	Biegeradius mm (bei 20 °C)	Rollenlänge m	EAN-Code
10778641025	19	0,6	3,0	19	25	40 07360 348991
10778741025	25	0,6	3,0	25	25	40 07360 349004
10778841025	32	0,7	3,0	32	25	40 07360 349011
10778941025	38	0,8	3,0	38	25	40 07360 349028

Für weitere technische Informationen beachten Sie bitte unsere Technische Lieferbedingung 12T/036.

### Lieferbar auch auf Spulen passend zum REHAU Schlauchcenter:

Mat. No.	Innen-Ø mm	Wandstärke mm	Vakuum m WS (bei 20 °C)	Biegeradius mm (bei 20 °C)	Rollenlänge m	EAN-Code
10778641200	19	0,6	3,0	19	35	40 07360 301064
10778741200	25	0,6	3,0	25	50	40 07360 301071
10778841200	32	0,7	3,0	32	35	40 07360 301088
10778941200	38	0,8	3,0	38	25	40 07360 305260

Für weitere technische Informationen beachten Sie bitte unsere Technische Lieferbedingung 12T/036.

## 06.04 RAUSPIRAFLEX pondtec

### Eigenschaften

- Lichtundurchlässige und UV-beständige Ausführung zur Vermeidung der Algenbildung
- Innen glatt zur Vermeidung von Strömungsturbulenzen
- Außen glatt zur optimalen Einbindung
- Sehr robuster, stoßfester und praktisch nicht deformierbarer Profiteichschlauch

### Anwendung

- Optimal geeignet zum Durchleiten von Teichwasser
- Geeignet für den Springbrunnen- und Fontainenbau sowie für Teichpumpen



### Material

schwarz-gedecktes Weich-PVC  
weiße Hart-PVC-Spirale

### Temperaturbeständigkeit

-10 °C bis +60 °C

Mat. No.	Innen-Ø mm	Wandstärke mm	Vakuum m WS (bei 20 °C)	Biegeradius mm (bei 20 °C)	Rollenlänge m	EAN-Code
10781231025	19	2,6	7,0	85	25	40 07360 442842
10781241025	25	2,6	7,0	120	25	40 07360 442859
10781251025	32	3,1	7,0	150	25	40 07360 442866
10781261025	38	3,4	7,0	200	25	40 07360 442873

Für weitere technische Informationen beachten Sie bitte unsere Technische Lieferbedingung 12T/092.

## 06.05 RAUSPIRAFLEX agritec (Produkt auf Anfrage lieferbar)

### Eigenschaften

- Innen glatt zur Vermeidung von Ablagerungen
- Außenliegende Hart-PVC-Spirale für mehr Flexibilität
- Sehr flexibel, auch bei niedrigen Temperaturen

### Anwendung

- Zum Absaugen von Abwasser, Fäkalien und Gülle
- Für den Einsatz an Tankwagen, Güllewagen, Kommunalfahrzeugen und in der Landwirtschaft

### Material

grau-gedecktes Weich-PVC  
blaue Hart-PVC-Spirale

### Temperaturbeständigkeit

-20 °C bis +60 °C

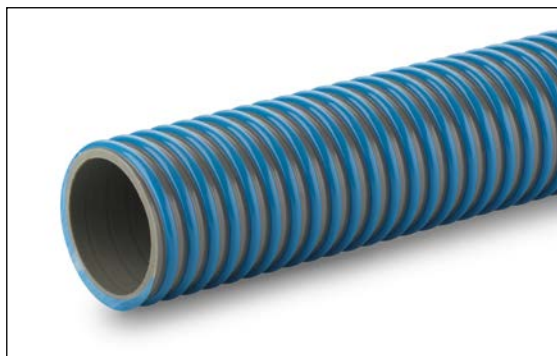

Mat. No.	Innen-Ø mm	Außen-Ø mm	Vakuum m WS (bei 20 °C)	Biegeradius mm (bei 20 °C)	Rollenlänge m	EAN-Code
10780081001	51	61,8	9,0	155	50	40 07360 347352
10780091001	63	75,0	9,0	221	50	40 07360 347369
10780171001	76	89,0	9,0	266	50	40 07360 347376
10780561001	80	93,0	9,0	280	30	40 07360 371487
10780181001	152	170,0	8,0	610	20	40 07360 347383

Für weitere technische Informationen beachten Sie bitte unsere Technische Lieferbedingung 12T/053.

## 06.06 RAUSPIRAFLEX dragtec (Produkt auf Anfrage lieferbar)

### Eigenschaften

- Innen glatt zur Vermeidung von Ablagerungen
- Außen leicht gewellt für mehr Flexibilität
- Sehr flexibel, auch bei niedrigen Temperaturen
- Robuster und abriebfester Schlauch
- UV- und witterungsbeständig

### Anwendung

- Als Schleppschlauch zur Verteilung von Gülle

### Material

dunkelgrün-transparentes  
Weich-PVC  
weiße Hart-PVC-Spirale

### Temperaturbeständigkeit

-25 °C bis +60 °C



Mat. No.	Innen-Ø mm	Wandstärke mm	Vakuum m WS (bei 20 °C)	Biegeradius mm (bei 20 °C)	Rollenlänge m	EAN-Code
10760451001	38	4,00	7,0	190	50	40 07360 347390
10760461001	40	4,25	7,0	200	50	40 07360 347406
10760471001	51	4,25	7,0	255	50	40 07360 347413

Für weitere technische Informationen beachten Sie bitte unsere Technische Lieferbedingung 12T/070.

## 06.07 RAUSPIRAFLEX seedtec

### Eigenschaften

- Gute Beobachtung des Fördermediums möglich
- Innen glatt zur Vermeidung von Ablagerungen
- Außen leicht gewellt für mehr Flexibilität
- Robuster und abriebfester Schlauch
- UV- und witterungsbeständig

### Anwendung

- Zur Förderung von Saatgut
- Geeignet zur Aussaat mit Sähmaschinen in der Landwirtschaft

### Material

transparentes Weich-PVC  
weiße Hart-PVC-Spirale

### Temperaturbeständigkeit

-10 °C bis +60 °C



Mat. No.	Innen-Ø mm	Wandstärke mm	Vakuum m WS (bei 20 °C)	Biegeradius mm (bei 20 °C)	Rollenlänge m	EAN-Code
10700181001	30	2,5	7,0	175	30	40 07360 439521

Für weitere technische Informationen beachten Sie bitte unsere Technische Lieferbedingung 12T/062.

## 06.08 RAUSPIRAFLEX aquatec

### Eigenschaften

- Trinkwasserqualität; erfüllt die strengen Anforderungen der DVGW, Arbeitsblatt W270 sowie der UBA-Prüfleitlinie KTW, Kategorie A Kaltwasser
- Innen glatt zur Vermeidung von Ablagerungen
- Außenliegende PE-Spirale für sehr hohe Flexibilität
- Kleine Biegeradien erreichbar

### Anwendung

- Zum drucklosen Zu- und Ableiten von Trinkwasser bei Raumtemperatur

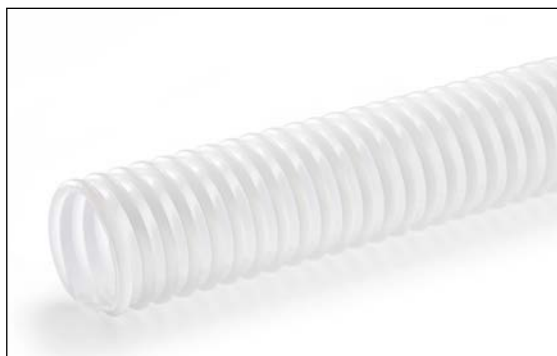

### Material

naturfarbenedes PE  
naturfarbene PE-Spirale

### Temperaturbeständigkeit

-20 °C bis +65 °C

Mat. No.	Innen-Ø mm	Außen-Ø mm	Vakuum m WS (bei 20 °C)	Biegeradius mm (bei 20 °C)	Rollenlänge m	EAN-Code
10790121001	40	47,2	3,0	120	25	40 07360 553586

Für weitere technische Informationen beachten Sie bitte unsere Technische Lieferbedingung 12T/105.

## 06.09 RAUSPIRAFLEX liquitec

### Eigenschaften

- Sehr gute Beobachtung des Fördermediums möglich
- Innen glatt zur Vermeidung von Ablagerungen
- Außen leicht gewellt für mehr Flexibilität
- Knickfest durch die Spirale
- Lebensmittelqualität gemäß Verordnung (EU) Nr. 10/2011; entspricht Verordnung (EG) Nr. 1935/2004
- Kontaktbedingungen: ≤ 40 °C / ≤ 24 h

### Anwendung

- Zum Absaugen und zum Transport von Getränken und flüssigen, fettfreien Nahrungsmitteln bis 20 Vol.-% Alkohol, z.B. Wein, Maische, Bier oder Likör
- Zum Einsatz in Anlagen zur Lebensmittelverarbeitung



### Material

transparentes Weich-PVC  
rote Hart-PVC-Spirale

### Temperaturbeständigkeit

-10 °C bis +60 °C

Mat. No.	Innen-Ø mm	Wandstärke mm	Vakuum m WS (bei 20 °C)	Biegeradius mm (bei 20 °C)	Rollenlänge m	EAN-Code
10762511025	19	2,6	8,0	85	25	40 07360 343255
10762611025	25	2,6	7,5	110	25	40 07360 343262
10762711025	32	2,7	7,0	145	25	40 07360 343279
10762811025	38	3,2	7,0	180	25	40 07360 343286
10762911025	40	3,2	7,0	190	25	40 07360 343293
10763011025	50	3,4	7,0	250	25	40 07360 343309

Für weitere technische Informationen beachten Sie bitte unsere Technische Lieferbedingung 12T/051.

## 06.10 RAUSPIRAFLEX metal

### Eigenschaften

- Sehr gute Beobachtung des Fördermediums möglich
- Innen glatt zur Vermeidung von Ablagerungen
- Außen glatt zur Vermeidung von Verschmutzungen
- Hochflexible Schlauchausführung durch eine enge Spiralarmierung
- Robuster und abriebfester Schlauch mit enger Spiralsteigung für hohe Vakuumfestigkeit
- Lebensmittelqualität gemäß Verordnung (EU) Nr. 10/2011; entspricht Verordnung (EG) Nr. 1935/2004 für Lebensmitteltypen A, B, C (15 Vol.-%) bis 40 °C
- Abmessung < DN40: Lebensmittelqualität gemäß den Verordnungen (EG) Nr. 1935/2004 und (EU) Nr. 10/2011 für die Lebensmitteltypen A, B, C (bis zu 20 Vol.-%) bis 40°C
- Abmessungen ab DN40 Lebensmittelqualität gemäß den Verordnungen (EG) Nr. 1935/2004 und (EU) Nr. 10/2011 für die Lebensmitteltypen A, B, C (bis zu 50 Vol.-%), D1 bis 40°C
- Phthalatfrei



### Anwendung

- Zur Förderung von Granulat und leicht abrasiver Medien
- Zum Absaugen und Transport von Getränken und flüssigen, fettfreien Nahrungsmitteln, z.B. Wein, Maische, Bier und Likör
- Zum Einsatz bei der Grundwasserabsenkung, im Schiffsbau, in Werften, in der Landwirtschaft sowie in der Lebensmittel- und der Bauindustrie

### Material

transparentes Weich-PVC  
Stahldrahtspirale

### Temperaturbeständigkeit

-20 °C bis +60 °C

Mat. No.	Innen-Ø mm	Wandstärke mm	Vakuum m WS (bei 20 °C)	Biegeradius mm (bei 20 °C)	Rollenlänge m	EAN-Code
10779911003	10	3,10	9,0	20	50	40 07360 275365
10769411002	13	3,10	9,0	30	50	40 07360 274474
10770131002	16	3,10	9,0	32	50	40 07360 274481
10765311003	19	3,50	9,0	40	50	40 07360 258917
10771651001	22	3,50	9,0	45	50	40 07360 564131
10765411002	25	4,00	9,0	50	50	40 07360 258931
10771661001	30	4,20	9,0	60	50	40 07360 564148
10765511002	32	4,20	9,0	64	50	40 07360 258955
10765611002	38	4,50	9,0	76	50	40 07360 258986
10765711002	40	4,80	9,0	80	50	40 07360 259006
10765811002	50	5,40	9,0	100	50	40 07360 259020
10765911002	60	6,00	9,0	120	50	40 07360 259044
10769211002	75	6,50	9,0	150	50	40 07360 259174
10766311002	100	7,00	9,0	200	30	40 07360 259051

Für weitere technische Informationen beachten Sie bitte unsere Technische Lieferbedingung 12T/003.



## 06.11 RAUSPIRAFLEX pellet therm

### Eigenschaften

- Gute Beobachtung des Fördermediums möglich
- Innen glatt zur Vermeidung von Ablagerungen
- Außen leicht gewellt für mehr Flexibilität
- Besonders robuster PVC-Schlauch mit sehr guter Knickbeständigkeit und Elastizität
- Eine parallel zur Spirale einextrudierte, umlaufende Kupferlitze dient zur Verhinderung einer elektrischen Aufladung (antistatische Schlauchausführung)
- Schlauchgeometrie auf Anschlusssystem angepasst



### Anwendung

- Schonender Transport der Holzpellets
- Geeignet zum Transport von Granulaten in der Kunststoffindustrie
- Geeignet zum Transport von Pellets vom Lagerraum zum Heizkessel
- Geeignet für Drehsonden
- Zum Einsatz in der Kunststoffindustrie oder der Heizungstechnik

### Material

transparentes Weich-PVC  
graue Hart-PVC-Spirale mit  
umlaufender Kupferlitze

### Temperaturbeständigkeit

-10 °C bis +60 °C

### Auf Anfrage lieferbar

- Andere Durchmesser und Rollenlängen
- Weitere Spiralfarben
- Optional mit PUR-Innenschicht

Mat. No.	Innen-Ø mm	Wandstärke mm	Vakuum m WS (bei 20 °C)	Biegeradius mm (bei 20 °C)	Rollenlänge m	EAN-Code
10761191001	51	4,0	7,0	200	25	40 07360 394523

Für weitere technische Informationen beachten Sie bitte unsere Technische Lieferbedingung 12T/071.

## 06.12 RAUSPIRAFLEX sanitary

### Eigenschaften

- Innen und Außen vollkommen glatt für eine optimale Einbindung
- Sehr flexible Schlauchausführung
- Robuster und abriebfester Schlauch
- Ausgestattet mit einer geruchsdichten Rezeptierung

### Anwendung

- Zum Ableiten von Abwasser und Fäkalien
- Zum Einsatz in Bordtoiletten

### Material

weiß-gedecktes Weich-PVC  
weiße Hart-PVC-Spirale

### Temperaturbeständigkeit

-10 °C bis +50 °C



Mat. No.	Innen-Ø mm	Außen-Ø mm	Vakuum m WS (bei 20 °C)	Biegeradius mm (bei 20 °C)	Rollenlänge m	EAN-Code
10766621050	16	20,0	8,0	95	50	40 07360 304041
10766321050	19	25,6	8,0	115	50	40 07360 303976
10766421050	25	32,0	8,0	150	50	40 07360 303990
10766521050	38	46,0	7,0	260	50	40 07360 304027

Für weitere technische Informationen beachten Sie bitte unsere Technische Lieferbedingung 12T/042.

## 06.13 RAUSPIRAFLEX toitec

### Eigenschaften

- Spezielle Schlauchkonstruktion für sehr hohe Flexibilität und leichtes Handling
- Sehr robuster, abriebfester, knickfester Schlauch (überfahrbar!)
- Sehr hohe Vakuumbeständigkeit
- Witterungs- und alterungsbeständig
- Komplett mit beidseitig dicht verschweißten Anschlussmuffen (Außendurchmesser 59 mm)

### Anwendung

- Zur Absaugung flüssiger und fester Medien im Sanitärbereich
- Zum Einsatz in Entsorgungsfahrzeugen, bei der Kanalreinigung oder im Flughafenservice

### Material

gelbe PE-Schlauchwandung  
schwarzer PE-Profilkopf

### Temperaturbeständigkeit

-40 °C bis +60 °C



Mat. No.	Innen-Ø mm	Außen-Ø mm	Vakuum m WS (bei 20 °C)	Biegeradius mm (bei 20 °C)	Rollenlänge m	EAN-Code
10761451002	51	69,0	9,5	85	7,7	40 073605 44768
10761291002	51	69,0	9,5	85	9,1	40 073605 55900
10761281002	51	69,0	9,5	85	12,2	40 073605 55917
10761271002	51	69,0	9,5	85	15,2	40 073605 55924
10761261002	51	69,0	9,5	85	18,3	40 073605 44768

Für weitere technische Informationen beachten Sie bitte unsere Technische Lieferbedingung 12T/104.

## 06.14 RAUSPIRAFLEX whirltec (Produkt auf Anfrage lieferbar)

### Eigenschaften

- Innen glatt zur Vermeidung von Strömungsturbulenzen
- Außen glatt zur optimalen Einbindung
- Stoßfeste und praktisch nicht deformierbare Schlauchausführung

### Anwendung

- Zum Ableiten von Wasser
- Mithilfe von PVC-Klebern mit PVC-Fittings verklebbar
- Geeignet für den Schwimmbad- und Whirlpoolbau

### Material

weiß-gedecktes Weich-PVC  
weiße Hart-PVC-Spirale

### Temperaturbeständigkeit

-10 °C bis +60 °C



Mat. No.	Innen-Ø mm	Außen-Ø mm	Vakuum m WS (bei 20 °C)	Biegeradius mm (bei 20 °C)	Rollenlänge m	EAN-Code
10769511001	16	20	8,5	60	50	40 07360 274542
10769611001	20	25	8,5	90	50	40 07360 274566
10769711001	27	32	8,0	140	50	40 07360 274580
10769911001	32	40	8,0	160	50	40 07360 274603
10775211001	42	50	8,0	210	50	40 07360 274627
10775311001	55	63	8,0	275	50	40 07360 274658

Für weitere technische Informationen beachten Sie bitte unsere Technische Lieferbedingung 12T/015.

## 06.15 RAUSPIRAFLEX standard

### Eigenschaften

- Gute Beobachtung des Fördermediums möglich
- Innen glatt zur Vermeidung von Ablagerungen
- Außen leicht gewellt für mehr Flexibilität
- Hochwertiger, robuster und knickfester Saugschlauch

### Anwendung

- Zum Durchleiten von fettfreien Flüssigkeiten, wie Wasser, Säuren oder Laugen
- Zum Einsatz in Absaug- und Förderanlagen
- Besonders geeignet für mittelschwere Beanspruchungen in Industrie, Landwirtschaft oder Garten



### Material

grün-transparentes Weich-PVC  
weiße Hart-PVC-Spirale

### Temperaturbeständigkeit

-5 °C bis +60 °C

Mat. No.	Innen-Ø mm	Wandstärke mm	Vakuum m WS (bei 20 °C)	Biegeradius mm (bei 20 °C)	Rollenlänge m	EAN-Code
10769011001	13	2,9	8,0	60	50	40 07360 053697
10762901004	19	3,3	8,0	90	25	40 07360 018412
10762901007	19	3,3	8,0	90	50	40 07360 001421
10763001004	25	3,5	8,0	110	25	40 07360 017477
10763001007	25	3,5	8,0	110	50	40 07360 001438
10763101003	30	3,5	8,0	125	25	40 07360 018429
10763101004	30	3,5	8,0	125	50	40 07360 018436
10763201006	32	3,7	8,0	130	25	40 07360 018443
10763201007	32	3,7	8,0	130	50	40 07360 001445
10763301003	38	4,0	8,0	155	25	40 07360 001452
10763301004	38	4,0	8,0	155	50	40 07360 018450
10763401003	40	4,2	8,0	165	25	40 07360 018467
10763401004	40	4,2	8,0	165	50	40 07360 018474
10763501004	50	4,3	8,0	215	25	40 07360 018481
10763501005	50	4,3	8,0	215	50	40 07360 009885
10763601004	60	4,5	7,0	260	25	40 07360 018498
10763601005	60	4,5	7,0	260	50	40 07360 018504
10763701003	65	4,5	7,0	290	25	40 07360 018511
10763701004	65	4,5	7,0	290	50	40 07360 018528
10763901003	75	5,0	7,0	335	25	40 07360 018559
10763901004	75	5,0	7,0	335	50	40 07360 018566
10764001004	80	5,3	6,0	350	25	40 07360 018573
10764201004	100	6,3	6,0	450	25	40 07360 018610
10764201005	100	6,3	6,0	450	50	40 07360 018627
10770031001	110	6,3	5,0	500	25	40 07360 080815

Für weitere technische Informationen beachten Sie bitte unsere Technische Lieferbedingung 12T/016.

## 06.16 RAUSPIRAFLEX wavetec

### Eigenschaften

- Innen glatt zur Vermeidung von Ablagerungen
- Außenliegende Hart-PVC-Spirale für sehr hohe Flexibilität
- Einfaches Verlegen auch um Ecken ohne Abknicken
- Sehr leichter Saug- und Ablaufschlauch

### Anwendung

- Zum drucklosen Ableiten von Abwasser
- Zur Absaugung von Luft, Staub, Rauch und gasförmigen Medien
- Geeignet als Abwasserschlauch für Industrie und Freizeit
- Geeignet für Industriesauger, Absauganlagen oder als Kabelschutz



### Material

grau-gedecktes Weich-PVC  
graue Hart-PVC-Spirale

### Temperaturbeständigkeit

-10 °C bis +60 °C

Mat. No.	Innen-Ø mm	Wandstärke mm	Vakuum m WS (bei 20 °C)	Biegeradius mm (bei 20 °C)	Rollenlänge m	EAN-Code
10764601025	19	0,70	4,0	30	25	40 07360 348670
10764701025	25	0,75	4,0	30	25	40 07360 348687
10764901025	32	0,75	4,0	35	25	40 07360 348762
10776211025	35	0,75	4,0	35	25	40 07360 348694
10765001025	38	0,75	3,5	45	25	40 07360 348717
10765101025	40	0,80	3,5	50	25	40 07360 348700
10765301025	50	0,85	3,5	60	25	40 07360 348724
10765701025	75	0,90	3,0	100	25	40 07360 348731
10765801025	80	0,90	3,0	110	25	40 07360 348748
10766001025	100	0,90	3,0	140	25	40 07360 348755

Für weitere technische Informationen beachten Sie bitte unsere Technische Lieferbedingung 12T/021.

## 06.17 RAUSPIRAFLEX wavetec PUR (Produkt auf Anfrage lieferbar)

### Eigenschaften

- Gute Beobachtung des Fördermediums möglich
- Innen glatt zur Vermeidung von Ablagerungen
- Außen gewellt für sehr hohe Flexibilität
- Sehr flexibel, auch bei niedrigen Temperaturen
- Abriebfester Schlauch
- Einfaches Verlegen auch um Ecken ohne Abknicken

### Anwendung

- Zur Förderung leicht abrasiver Medien wie Staub und Pulver
- Geeignet für die Zudosierung von Pulver in der Industrie

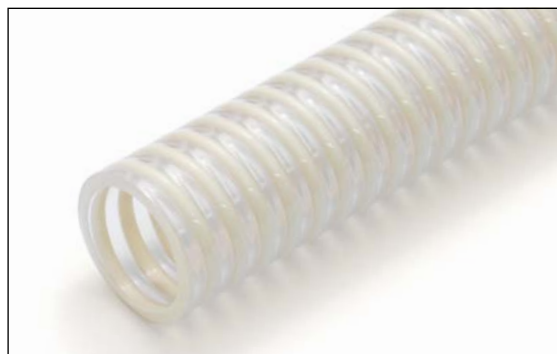

### Material

transparentes PUR  
weiße Hart-PVC-Spirale

### Temperaturbeständigkeit

-20 °C bis +80 °C

Mat. No.	Innen-Ø mm	Wandstärke mm	Vakuum m WS (bei 20 °C)	Biegeradius mm (bei 20 °C)	Rollenlänge m	EAN-Code
10770011020	25	0,4	4,0	30	20	40 07360 441883
10770111020	32	0,4	4,0	35	20	40 07360 441821
10770211020	38	0,5	4,0	50	20	40 07360 441838
10770311020	40	0,5	3,0	50	20	40 07360 441845
10770411020	50	0,6	3,0	70	20	40 07360 359188
10772231020	75	0,6	3,0	100	20	40 07360 407087
10770911020	100	0,8	3,0	140	20	40 07360 441814

Für weitere technische Informationen beachten Sie bitte unsere Technische Lieferbedingung 12T/035.

## 06.18 RAUSPIRAFLEX PUR metal abrasiv

### Eigenschaften

- Sehr gute Beobachtung des Fördermediums möglich
- Innen und außen gewellt für sehr hohe Flexibilität
- Sehr flexibel, auch bei niedrigen Temperaturen
- Hochabriebfest
- Gute Stauchbarkeit
- Auch bei höheren Temperaturen beständig
- Ableitfähig bei Erdung der Spirale
- Hydrolyse- und mikrobienbeständig

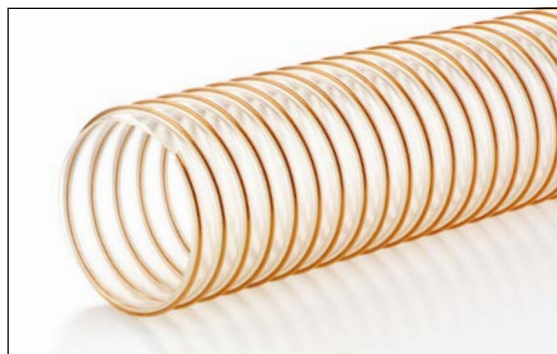

### Anwendung

- Zur Absaugung von Gasen, Öl- und Benzindämpfen
- Zum Absaugen und zum Transport abrasiver Medien wie Staub, Pulver oder Granulat in der Produktion
- Zum Einsatz in der Kunststoff- oder Pharmaindustrie und der Landwirtschaft

### Temperaturbeständigkeit

–40 °C bis +80°C (kurzzeitig bis +100°C)

### Auf Anfrage lieferbar:

- Andere Innendurchmesser
- Antistatische Qualität
- Lebensmittelqualität

### Material

transparentes PUR  
Federstahlspirale

Mat. No.	Innen-Ø mm	Wandstärke mm	Vakuum m WS (bei 20 °C)	Biegeradius mm (bei 20 °C)	Rollenlänge m	EAN-Code
10773441010	40	0,4	2,5	28	10	40 07360 301149
10773541010	50	0,4	2,0	35	10	40 07360 301156
10773641010	60	0,4	1,6	42	10	40 07360 301163
10773741010	80	0,4	1,0	56	10	40 07360 301170
10700151010	90	0,4	1,0	63	10	40 07360 301187
10773841010	100	0,4	0,9	70	10	40 07360 301194
10773941010	120	0,4	0,8	88	10	40 07360 301200
10774041010	140	0,4	0,6	95	10	40 07360 301217
10774141010	150	0,4	0,6	105	10	40 07360 301224
10774241010	160	0,4	0,5	112	10	40 07360 301231
10770001010	175	0,4	0,5	123	10	40 07360 301248
10774341010	180	0,4	0,5	128	10	40 07360 301255
10774441010	200	0,4	0,5	140	10	40 07360 301262
10774541010	215	0,4	0,4	151	10	40 07360 301279
10774641010	225	0,4	0,4	158	10	40 07360 301286
10774741010	250	0,4	0,4	175	10	40 07360 301293
10774841010	300	0,4	0,3	210	10	40 07360 301316
10770051010	350	0,4	0,2	245	10	40 07360 301323
10774941010	400	0,4	0,2	280	10	40 07360 301330
10770061010	450	0,4	0,1	315	10	40 07360 301347
10775041010	500	0,4	0,1	350	10	40 07360 301354

Für weitere technische Informationen beachten Sie bitte unsere Technische Lieferbedingung 12T/033.

<b>Mat. No.</b>	<b>Innen-Ø</b> mm	<b>Wandstärke</b> mm	<b>Vakuum</b> m WS (bei 20 °C)	<b>Biegeradius</b> mm (bei 20 °C)	<b>Rollenlänge</b> m	<b>EAN-Code</b>
10770071010	32	0,7	4,9	32	10	40 07360 301361
10770081010	35	0,7	4,6	35	10	40 07360 301378
10775141010	40	0,7	4,1	40	10	40 07360 301385
10775241010	50	0,7	2,5	50	10	40 07360 301392
10775341010	60	0,7	2,5	60	10	40 07360 301408
10760631010	80	0,7	2,0	80	10	40 07360 301415
10760731010	90	0,7	1,8	90	10	40 07360 301422
10760831010	100	0,7	1,8	100	10	40 07360 301439
10771351010	110	0,7	1,6	110	10	40 07360 434991
10760931010	120	0,7	1,0	120	10	40 07360 301446
10770091010	125	0,7	1,0	125	10	40 07360 301453
10761031010	140	0,7	1,0	140	10	40 07360 301460
10775841010	150	0,7	1,0	150	10	40 07360 301477
10761131010	160	0,7	0,8	160	10	40 07360 301484
10770121010	175	0,7	0,7	175	10	40 07360 301491
10761231010	180	0,7	0,7	180	10	40 07360 301507
10761331010	200	0,7	0,5	200	10	40 07360 301514
10776241010	215	0,7	0,5	215	10	40 07360 301521
10776341010	225	0,7	0,4	225	10	40 07360 301538
10776441010	250	0,7	0,4	250	10	40 07360 301545
10770151010	275	0,7	0,3	275	10	40 07360 301552
10776541010	300	0,7	0,2	300	10	40 07360 301569
10770161010	350	0,7	0,1	350	10	40 07360 301576
10770171010	400	0,7	0,1	400	10	40 07360 301583

<b>Mat. No.</b>	<b>Innen-Ø</b> mm	<b>Wandstärke</b> mm	<b>Vakuum</b> m WS (bei 20 °C)	<b>Biegeradius</b> mm (bei 20 °C)	<b>Rollenlänge</b> m	<b>EAN-Code</b>
10780031010	32	1,4	9,2	48	10	40 07360 301590
10780131010	35	1,4	8,2	53	10	40 07360 301606
10780331010	40	1,4	7,1	60	10	40 07360 301613
10777731010	50	1,4	6,1	75	10	40 07360 301620
10777831010	60	1,4	5,6	90	10	40 07360 302139
10778031010	80	1,4	4,6	120	10	40 07360 302146
10778131010	90	1,4	4,6	135	10	40 07360 302153
10778231010	100	1,4	4,1	150	10	40 07360 302160
10778431010	120	1,4	3,1	180	10	40 07360 302177
10778631010	140	1,4	2,0	210	10	40 07360 302184
10778731010	150	1,4	2,0	225	10	40 07360 302191
10778831010	160	1,4	2,0	250	10	40 07360 302207
10770181010	175	1,4	1,5	263	10	40 07360 301637
10778931010	180	1,4	1,5	270	10	40 07360 302214
10779031010	200	1,4	1,5	300	10	40 07360 302405
10770191010	215	1,4	1,2	323	10	40 07360 301644
10780431010	225	1,4	1,0	338	10	40 07360 301651
10779231010	250	1,4	1,0	375	10	40 07360 301668
10770221010	275	1,4	1,0	413	10	40 07360 301675
10779331010	300	1,4	0,9	450	10	40 07360 301682



## 06.19 RAUSPIRAFLEX PUR metal flameproof

### Eigenschaften

- Sehr gute Beobachtung des Fördermediums möglich
- Innen und außen gewellt für sehr hohe Flexibilität
- Sehr flexibel, auch bei niedrigen Temperaturen
- Abriebfest
- Gute Stauchbarkeit
- Schwer entflammbar nach DIN 4102 B1
- Auch bei höheren Temperaturen beständig
- Ableitfähig bei Erdung der Spirale



### Anwendung

- Zum Absaugen und zum Transport von Sägemehl und Spänen, besonders im Holzverarbeitenden Gewerbe sowie der Möbelindustrie
- Zum Absaugen von Gasen, Öl- und Benzindämpfen in der Fertigung

### Material

transparentes, schwerentflammbares  
PUR  
Federstahlspirale

### Temperaturbeständigkeit

-40 °C bis +80°C (kurzzeitig bis +100°C)

Mat. No.	Innen-Ø mm	Wandstärke mm	Vakuum m WS (bei 20 °C)	Biegeradius mm (bei 20 °C)	Rollenlänge m	EAN-Code
10776641010	40	0,4	2,5	28	10	40 07360 302221
10771511010	50	0,4	2,0	35	10	40 07360 301699
10771611010	60	0,4	1,6	42	10	40 07360 301705
10771811010	80	0,4	1,0	56	10	40 07360 301712
10770251010	90	0,4	1,0	63	10	40 07360 301729
10772011010	100	0,4	0,9	70	10	40 07360 301736
10779311010	120	0,4	0,8	88	10	40 07360 302238
10779411010	140	0,4	0,6	95	10	40 07360 302245
10772211010	150	0,4	0,6	105	10	40 07360 302252
10779511010	160	0,4	0,5	114	10	40 07360 301743
10770261010	175	0,4	0,5	123	10	40 07360 301750
10779611010	180	0,4	0,5	128	10	40 07360 302269
10772311010	200	0,4	0,5	140	10	40 07360 301767
10776741010	215	0,4	0,4	151	10	40 07360 302276
10776841010	225	0,4	0,4	158	10	40 07360 302283
10772411010	250	0,4	0,4	175	10	40 07360 302290
10770271010	275	0,4	0,3	193	10	40 07360 301774
10772511010	300	0,4	0,3	210	10	40 07360 302306
10770281010	350	0,4	0,2	245	10	40 07360 301781
10772611010	400	0,4	0,1	280	10	40 07360 302313
10770291010	450	0,4	0,1	315	10	40 07360 301798
10776941010	500	0,4	0,1	350	10	40 07360 302320

Für weitere technische Informationen beachten Sie bitte unsere Technische Lieferbedingung 12T/034.

<b>Mat. No.</b>	<b>Innen-Ø</b> mm	<b>Wandstärke</b> mm	<b>Vakuum</b> m WS (bei 20 °C)	<b>Biegeradius</b> mm (bei 20°C)	<b>Rollenlänge</b> m	<b>EAN-Code</b>
10760071001	40	0,6	3,1	40	10	40 07360 301804
10760081001	50	0,6	3,1	50	10	40 07360 301811
10760091001	60	0,6	2,5	60	10	40 07360 301828
10761431001	80	0,6	2,0	80	10	40 07360 301835
10761531001	90	0,6	1,6	90	10	40 07360 301842
10761631001	100	0,6	1,5	100	10	40 07360 301859
10761731001	120	0,6	1,4	120	10	40 07360 301866
10761831001	140	0,6	1,2	140	10	40 07360 301873
10760151001	150	0,6	1,0	150	10	40 07360 301880
10761931001	160	0,6	1,0	160	10	40 07360 301897
10760161001	175	0,6	1,0	175	10	40 07360 301903
10762031001	180	0,6	1,0	180	10	40 07360 301910
10762131001	200	0,6	0,9	200	10	40 07360 301927
10760171001	215	0,6	0,9	215	10	40 07360 301934
10760181001	225	0,6	0,9	225	10	40 07360 301958
10760191001	250	0,6	0,8	250	10	40 07360 301965
10760251001	275	0,6	0,7	275	10	40 07360 301972
10760261001	300	0,6	0,6	300	10	40 07360 301989
10760271001	350	0,6	0,4	350	10	40 07360 301996
10760281001	400	0,6	0,2	400	10	40 07360 302009

<b>Mat. No.</b>	<b>Innen-Ø</b> mm	<b>Wandstärke</b> mm	<b>Vakuum</b> m WS (bei 20 °C)	<b>Biegeradius</b> mm (bei 20°C)	<b>Rollenlänge</b> m	<b>EAN-Code</b>
10770321010	32	0,7	4,9	32	10	40 07360 302016
10770351010	35	0,7	4,6	35	10	40 07360 302023
10773041010	40	0,7	4,1	40	10	40 07360 302337
10772831010	50	0,7	2,5	50	10	40 07360 302344
10772931010	60	0,7	2,5	60	10	40 07360 302610
10773231010	80	0,7	2,0	80	10	40 07360 302351
10770361010	90	0,7	1,8	90	10	40 07360 302030
10773431010	100	0,7	1,8	100	10	40 07360 302047
10773631010	120	0,7	1,0	120	10	40 07360 302368
10770371010	125	0,7	1,0	125	10	40 07360 302054
10773831010	140	0,7	1,0	140	10	40 07360 302627
10773931010	150	0,7	1,0	150	10	40 07360 302634
10774031010	160	0,7	0,8	160	10	40 07360 302658
10770381010	175	0,7	0,7	175	10	40 07360 302061
10774131010	180	0,7	0,7	180	10	40 07360 302665
10774231010	200	0,7	0,5	200	10	40 07360 302641
10773141010	215	0,7	0,5	215	10	40 07360 302375
10773241010	225	0,7	0,4	225	10	40 07360 302078
10774331010	250	0,7	0,4	250	10	40 07360 302382
10770391010	275	0,7	0,3	275	10	40 07360 302085
10773341010	300	0,7	0,2	300	10	40 07360 302399
10770421010	350	0,7	0,1	350	10	40 07360 302092
10770451010	400	0,7	0,1	400	10	40 07360 302108





## 07 Trinkwasserschläuche

### 07.01 RAUAQUA

Mehrschichtiger Schlauch für den Einsatz im Trinkwasser- und Lebensmittelbereich. Erfüllt die strengen Anforderungen der UBA-Bewertungsgrundlage; zertifiziert nach SYSTEM 1+ mit Fremdüberwachung hinsichtlich der trinkwasserhygienischen Eignung. Zertifiziert nach DVGW, Arbeitsblatt W 549.

Absolut lichtundurchlässig, wirkt damit der Bildung von gefährlichen Mikroben und Algen entgegen. Dauerhaft haltbare Kennzeichnung durch Prägung. Kompatibel mit GK-Kupplung und Konusverschraubung. Homogene Verbindung – praxisgetestet (überfahrbar). UV-Beständig, abriebfest und beständig gegenüber handelsüblichen Reinigungs- und Desinfektionsmitteln (Grundlage DVGW W319 und W291).



- Temperaturbereich: –20 bis +65 °C

Mat. No.	Lieferaufmachung	Verpackungseinheit	Zulässiger Betriebsdruck bar (bei 20°C)	EAN-Code
10494531100	12,8 mm (1/2") 25 m Rolle	Einzelrolle, 1.800 m auf Palette	20	4061264698903
10494531001	12,8 mm (1/2") 50 m Rolle	Einzelrolle, 1.800 m auf Palette	20	4007360344900
10494731100	19,0 mm (3/4") 25 m Rolle	Einzelrolle, 500 m auf Palette	20	4061264698910
10494731001	19,0 mm (3/4") 50 m Rolle	Einzelrolle, 500 m auf Palette	20	4007360344955

### 07.02 RAUAQUA varioflex plus

Mehrschichtiger Schlauch für den Einsatz im Trinkwasser- und Lebensmittelbereich. Erfüllt die strengen Anforderungen der UBA-Bewertungsgrundlage; zertifiziert nach SYSTEM 1+ mit Fremdüberwachung hinsichtlich der trinkwasserhygienischen Eignung. Konformitätserklärung gemäß Verordnung (EG) Nr. 1935/2004 und Verordnung (EU) Nr. 10/2011; geeignet für Lebensmittelsimulanzien A, B, C, D1.

Absolut lichtundurchlässig, wirkt damit der Bildung von gefährlichen Mikroben und Algen entgegen. Dauerhaft haltbare Kennzeichnung durch Prägung. Kompatibel mit GK-Kupplung und Konusverschraubung. Homogene Verbindung. UV-Beständig, abriebfest und beständig gegenüber handelsüblichen Reinigungs- und Desinfektionsmitteln (Grundlage DVGW W319 und W291).



- Temperaturbereich: –20 bis +65 °C

Mat. No.	Lieferaufmachung	Verpackungseinheit	Zulässiger Betriebsdruck bar (bei 20°C)	EAN-Code
10490191001	12,8 mm (1/2") 50 m Rolle	Einzelrolle, 1.800 m auf Palette	10	4007360572860
10490161025	19,0 mm (3/4") 25 m Rolle	Einzelrolle, 1.000 m auf Palette	10	4061264961199
10490441001	25,0 mm (1") 25 m Rolle	Einzelrolle, 250 m auf Palette	10	4062178567859

## 08 Getränkeschläuche

REHAU Getränkeschläuche sind physiologisch unbedenklich, geruchs- und geschmacksneutral sowie leicht zu reinigen. Für geschlossene Begleit-Kühlsysteme in Schankanlagen konfektionieren wir RAUALCO und TUBALCO Schläuche zu REHAU Pythons (siehe TLV 10L/001).

### 08.01 RAUALCO SK 017-029

#### Eigenschaften

- Hergestellt aus hochwertigen umweltfreundlichen und physiologisch unbedenklichen PVC Materialien
- Die hervorragende Flexibilität erleichtert das Handling und die Montage
- Phthalatfrei



#### Lebensmittelrechtliche Bestimmungen

- Konformitätserklärung gemäß Verordnung (EG) Nr. 1935/2004 und Verordnung (EU) Nr. 10/2011
- Baumusterprüfung nach DIN 6650-5:2014-12 und DIN 6653-1:2018-09 „Getränke- oder Grundstoffleitungen“, bestätigt mit dem SK-Kennzeichen SK017-029 (siehe TLV 10L/002)



#### Sonstige Konformitäten

- REACH-Verordnung (EG) Nr. 1907/2006 (keine SVHC)
- RoHS Elektro- und Elektronikgeräte-Richtlinie 2011/65/EU einschließlich der Ergänzungen der delegierten Richtlinie 2015/863
- Altautorichtlinie 2000/53/EG und 2002/525/EG
- WEEE Elektroaltgeräte-Richtlinie 2012/19/EU

#### Material und Farbe

RAU-PVC 8769, glasklar

#### 08.01.01 RAUALCO SK 017-029 RAU-PVC 8769

Mat. No.	Abmessung Innen-Ø/ Wand in mm	Nennmaß Steck- verbinder	maximaler Betriebs- druck bar (bei 20°C)	Alkohol- freie Getränke	Bier/ Wein	Spiri- tuosen	CO <sub>2</sub> /N <sub>2</sub>	Rollen pro Karton m	Menge pro Palette m
10491531300	7/2,50	-	3	+	+	-	+	2 x 50	1.800
10491631300	10/3,00	-	3	+	+	-	+	2 x 50	1.800
10491731300*	15/3,50	-	2	+	+	-	+	2 x 50	1.200

\* Auf Anfrage lieferbar

#### 08.01.02 RAUALCO SK 017-029 RAU-PVC 8769 mit Fadenarmierung

Mat. No.	Abmessung Innen-Ø/ Wand in mm	Nennmaß Steck- verbinder	maximaler Betriebs- druck bar (bei 20°C)	Alkohol- freie Getränke	Bier/ Wein	Spiri- tuosen	CO <sub>2</sub> /N <sub>2</sub>	Rollen pro Karton m	Menge pro Palette m
10492031300	7/2,50	-	10	+	+	-	+	2 x 50	1.800
10492131300	10/3,00	-	10	+	+	-	+	2 x 50	1.800

Für weitere technische Informationen beachten Sie bitte unsere Technische Lieferbedingung 10L/002.

## 08.02 TUBALCO

### Lebensmittelrechtliche Bestimmungen

- Konformitätserklärung gemäß Verordnung (EG) Nr. 1935/2004 und Verordnung (EU) Nr. 10/2011
- Baumusterprüfung nach DIN 6650-5:2014-12 und DIN 6653-1:2018-09 „Getränke- oder Grundstoffleitungen“, bestätigt mit den SK-Kennzeichen SK017-027 und SK017-021 (siehe TLV 10L/010 sowie TLV 10L/005)

### Sonstige Konformitäten

- REACH-Verordnung (EG) Nr. 1907/2006 (keine SVHC)
- RoHS Elektro- und Elektronikgeräte-Richtlinie 2011/65/EU einschließlich der Ergänzungen der delegierten Richtlinie 2015/863
- Altautorichtlinie 2000/53/EG und 2002/525/EG
- WEEE Elektroaltgeräte-Richtlinie 2012/19/EU

### 08.02.01 TUBALCO SK 017-027 RAU-PE 940

#### Eigenschaften

- Hervorragende Eigenschaften bezüglich Geruchs- und Geschmacksneutralität
- Besonders hohe Flexibilität

#### Material und Farbe

RAU-PE 940, naturfarbig



Mat. No.	Abmessung Innen-Ø/ Wand in mm	Nennmaß Steck- verbinder	maximaler Betriebs- druck bar (bei 20°C)	Alkohol- freie Getränke	Bier/ Wein	Spiri- tuosen	CO <sub>2</sub> /N <sub>2</sub>	Rollen pro Karton m	Menge pro Palette m
10494021001	4/2,00	5/16"	11	+	+	-	+	4 x 100	9.600
10494321001	6,8/1,35	3/8"	6	+	+	-	+	3 x 100	7.200
10494421001*	7/2,50	12 mm	8	+	+	-	+	2 x 100	4.800
10494521001	7/2,85	1/2"	9	+	+	-	+	2 x 100	4.800
10494621001*	10/2,50	15 mm	6	+	+	-	+	2 x 100	3.200

\* Alle mit \* gekennzeichneten Artikel stehen auf Anfrage unter Beachtung der Mindestbestellmenge (je 2.500m) mit Farbstreifen und Zahlencode zur Leitungsunterscheidung für Pythonkombination zur Verfügung. Für weitere technische Informationen beachten Sie bitte unsere Technische Lieferbedingung 10L/010.

### 08.02.02 TUBALCO SK 017-021 RAU-PE 230

#### Eigenschaften

- Für hohe Betriebsanforderungen bei geringerer Flexibilität
- Hervorragende Eigenschaften bezüglich Geruchs- und Geschmacksneutralität
- Robust und abriebfest

#### Material und Farbe

RAU-PE 230, naturfarbig



Mat. No.	Abmessung Innen-Ø/ Wand in mm	Nennmaß Steck- verbinder	maximaler Betriebs- druck bar (bei 20°C)	Alkohol- freie Getränke	Bier/ Wein	Spiri- tuosen	CO <sub>2</sub> /N <sub>2</sub>	Rollen pro Karton m	Menge pro Palette m
10490131001	4/2,00	5/16"	19	+	+	-	+	4 x 100	9.600
10491031001	6,7/1,40	3/8"	10	+	+	-	+	3 x 100	7.200
10490731001	10/1,35	1/2"	7	+	+	-	+	3 x 100	4.800

Für weitere technische Informationen beachten Sie bitte unsere Technische Lieferbedingung 10L/005.

## 09 Schlauchcenter

### 09.01 Schläuche nach Maß

#### Artikelübersicht Schlauchspulen

Mat. No.	Abmessung	Rollenlänge	Spulenbreite*	EAN-Code
<b>RAUCLAIR-E glasklarer Industrieschlauch</b>				
10300301200	4/1 mm	200 m	155 mm	40 07360 296285
10305001200	6/1,5 mm	115 m	155 mm	40 07360 296292
10306101200	8/1,5 mm	60 m	155 mm	40 07360 296308
10307001200	10/2 mm	45 m	155 mm	40 07360 296315
10307801200	12/2 mm	35 m	155 mm	40 07360 296322
10308501200	13/3 mm	25 m	155 mm	40 07360 376512
10302201200	16/2 mm	25 m	155 mm	40 07360 296339
10024021200	19/2,5 mm	40 m	310 mm	40 07360 296346
10332901200	25/3 mm	25 m	310 mm	40 07360 296353
10302391200	32/4 mm	20 m	310 mm	40 07360 296360
<b>RAUFILAM-E Gewebes Schlauch</b>				
10285311200	6/3 mm	50 m	155 mm	40 07360 296254
10285511200	8/3 mm	50 m	155 mm	40 07360 332013
10285611200	9/3 mm	40 m	155 mm	40 07360 296261
10285711200	10/3 mm	40 m	155 mm	40 07360 332020
10285811200	12/3 mm	25 m	155 mm	40 07360 296278
10286011200	13,2/3,3 mm	60 m	310 mm	40 07360 332037
10286211200	16,2/3,7 mm	40 m	310 mm	40 07360 332044
10286311200	19,4/3,7 mm	35 m	310 mm	40 07360 332051
10286511200	25,4/4,3 mm	20 m	310 mm	40 07360 332068
10286711200	32,4/4,8 mm	15 m	310 mm	40 07360 380823



Mat. No.	Abmessung	Rollenlänge	Spulenbreite*	EAN-Code
<b>QUATTROFLEX plus +</b>				
10975941200	13 mm (1/2")	30 m	155 mm	40 07360 518103
10976041200	19 mm (3/4")	40 m	310 mm	40 07360 518110
10976141200	25 mm (1")	20 m	310 mm	40 07360 518127
10976241200	32 mm (1 1/4")	15 m	310 mm	40 07360 518134
<b>GREEN LINE</b>				
10090841200	13 mm (1/2")	40 m	155 mm	40 61264 926235
10091141200	19 mm (3/4")	45 m	310 mm	40 61264 926266

Mat. No.	Abmessung	Rollenlänge	Spulenbreite*	EAN-Code
<b>RAUSPIRAFLEX garden</b>				
10766901200	19/2,6 mm	35 m	310 mm	40 07360 301033
10767001200	25/2,6 mm	50 m	460 mm	40 07360 301040
10767101200	32/3,1 mm	35 m	460 mm	40 07360 301057
<b>RAUSPIRAFLEX pond</b>				
10778641200	19/0,6 mm	35 m	310 mm	40 07360 301064
10778741200	25/0,6 mm	50 m	460 mm	40 07360 301071
10778841200	32/0,7 mm	35 m	460 mm	40 07360 301088
10778941200	38/0,7 mm	25 m	460 mm	40 07360 305260

\* Bei dem angegebenen Maß handelt es sich um das Außenmaß der Spule, inklusive Seitenscheibe und Achse. Verwenden Sie dieses Maß zur Berechnung Ihres Sortimentsplanes.

\*\* auf Anfrage lieferbar

### Seitenscheibe

Die Seitenscheiben aus ABS sind sehr stabil und können mehrfach verwendet werden. Montage: Die Seitenscheiben einfach auf die Papphülse aufstecken und mittels Achse und Schrauben fixieren.



Mat. No.	Bezeichnung	VPE in Stück	EAN-Code
12253131001	Seitenscheibe	2	40 07360 298555

Lieferung der Spule  
bei Bestellung

Spule konfektioniert  
mit Seitenscheibe

Hinweis: Die Seitenscheiben sind bei der Bestellung der Schlauchspule nicht enthalten, sondern müssen bei Erstbestückung des Schlauchcenters separat bestellt werden.

Die Lochrückwand ist bei Bestellung der Einzelteile für das Schlauchcenter nicht enthalten, sondern muss separat bestellt werden.



## 10 Garantiebedingungen für das REHAU Gartenschlauchprogramm

### 10.01 Umfang der Garantie

10.01.01 REHAU garantiert für die Produkte des Gartenschlauchprogramms eine Funktionsfähigkeit des betreffenden Produkts im Sinne eines Nicht-Platzens des Produkts. Die Garantie umfasst nicht den betriebsbedingten Verschleiß wie z.B. leichte Farbänderungen, Abrieb der Bedruckung.

### 10.02 Voraussetzungen für die Garantie

10.02.01 Die Garantie wird dem Endanwender unter der Voraussetzung gewährt, dass der Schadensfall nicht länger als QUATTROFLEX profi +: 20 Jahre, QUATTROFLEX top +: 18 Jahre, QUATTROFLEX plus +: 18 Jahre, SLIDE LINE: 15 Jahre, PRO LINE Gelb: 10 Jahre, GREEN LINE: 10 Jahre, ECO: 5 Jahre ab Kaufdatum durch den Endanwender eintritt.

10.02.02 Beschädigungen aller Art und unsachgemäße Behandlung, nicht bestimmungsgerechte Nutzung oder Fremdeinwirkung sind von der Garantie ausgeschlossen. Die Garantie umfasst den Einsatz als Gartenschlauch für die im jeweils aktuellen REHAU Katalog aufgeführten Einsatzgebiete.

10.02.03 Im Schadensfall sind sowohl das schadhafte Produkt als auch der Original-Kaufbeleg REHAU unverzüglich, jedoch spätestens innerhalb 4 Wochen nach Eintritt des Schadens einzureichen. REHAU ist Gelegenheit zur Schadensuntersuchung zu geben. Wird dies unterlassen, so sind Garantieleistungen ausgeschlossen.

### 10.03 Inhalt und Durchführung der Garantieleistungen

10.03.01 Die Haftung REHAUs beinhaltet den kostenlosen Ersatz für das betreffende Produkt, zu dem Schäden aufgetreten sind, die nachweisbar auf Produktionsfehler in unserem Werk zurückzuführen sind und für die uns ein Verschulden trifft. Sollte das betreffende Produkt zum Zeitpunkt des Ersatzes nicht mehr im Lieferprogramm sein, behalten wir uns adäquaten Ersatz aus dem jeweils aktuellen Programm vor. Weitergehende Ansprüche als das genannte Recht auf Ersatzlieferung, insbesondere Schadensersatzansprüche irgendwelcher Art, werden durch diese Garantie nicht begründet.

10.03.02 Die Inanspruchnahme einer Garantieleistung während der Garantiezeit verlängert die Gesamtdauer der Garantie nicht.

10.03.03 Gewährleistungsansprüche gegen den Vertragspartner, von dem der Endanwender das betreffende Produkt erworben hat, bleiben von dieser Garantie unberührt.



Die Unterlage ist urheberrechtlich geschützt. Die dadurch begründeten Rechte, insbesondere die der Übersetzung, des Nachdruckes, der Entnahme von Abbildungen, der Funksendungen, der Wiedergabe auf fotomechanischem oder ähnlichem Wege und der Speicherung in Datenverarbeitungsanlagen, bleiben vorbehalten.

Unsere anwendungsbezogene Beratung in Wort und Schrift beruht auf langjährigen Erfahrungen sowie standardisierten Annahmen und erfolgt nach bestem Wissen. Der Einsatzzweck der REHAU Produkte ist abschließend in den technischen Produktinformationen beschrieben. Die jeweils gültige Fassung ist online unter [www.rehau.com/TI](http://www.rehau.com/TI) einsehbar. Anwendung, Verwendung und Verarbeitung der Produkte

erfolgen außerhalb unserer Kontrollmöglichkeiten und liegen daher ausschließlich im Verantwortungsbereich des jeweiligen Anwenders/Verwenders/Verarbeiters. Sollte dennoch eine Haftung in Frage kommen, richtet sich diese ausschließlich nach unseren Lieferungs- und Zahlungsbedingungen, einsehbar unter [www.rehau.com/conditions](http://www.rehau.com/conditions), soweit nicht mit REHAU schriftlich etwas anderes vereinbart wurde. Dies gilt auch für etwaige Gewährleistungsansprüche, wobei sich die Gewährleistung auf die gleichbleibende Qualität unserer Produkte entsprechend unserer Spezifikation bezieht. Technische Änderungen vorbehalten.

[www.rehau.de/verkaufsrueros](http://www.rehau.de/verkaufsrueros)

© REHAU AG + Co  
Rheniumhaus  
95111 Rehau

IND300 DE 11.2021